

Planeta

Linea direzionale / *Executive line* / Series ejecutivas

Lignes de direction / Direktionseinrichtungsprogramme / *Linha direcção*



Una linea direzionale elegante e minimale, la serie Planeta si distingue per funzionalità e accostamenti cromatici. La collezione si distingue per le diverse profondità dei mobili di servizio portanti.

An elegant and minimalist executive line, Planeta series is distinguishable for functionality and chromatic features. The collection is recognizable by the different depths of the carrying service units.

La elegancia de los volúmenes. Una línea ejecutiva elegante y minimalista, la serie Planeta destaca por su funcionalidad y combinaciones cromáticas. La colección se distingue por las diferentes profundidades de los muebles auxiliares portantes.

L'élégance des volumes. Une ligne de direction élégante et minimale, la série Planeta se distingue par la fonctionnalité et les combinaisons chromatiques. La collection se différencie par les diverses profondeurs des meubles de service porteurs.

Die Eleganz der Volumina. Das elegante und minimalistische Direktionsbüro-Einrichtungsprogramm Planeta zeichnet sich durch seine Zweckmäßigkeit, die eleganten Farbarrangements und die verschiedenen Tiefenmaße der tragenden Beistellmöbel aus.

Uma linha direcional elegante e minimalista, a série Planeta se destaca pela funcionalidade e combinações cromáticas. A coleção se distingue pelas diversas profundidades dos móveis de serviços portateis.

SCHEDA TECNICA

TAVOLI COMPOSTI CON MOBILI DI SERVIZIO:

Scrivanie con mobili di servizio composte dai seguenti elementi:

- PIANI DI LAVORO IN MELAMINICO, LAMINATO E VETRO:

- Piani di lavoro in melaminico: realizzati in conglomerato ligneo sp. 18 mm con rivestimento in melaminico acero, noce, rovere chiaro o rovere moro con bordi perimetrali in ABS sp. 2 mm.
- Piani di lavoro in laminato: realizzati in conglomerato ligneo sp. 16 mm con rivestimento in laminato lucido antigraffio sp. 1,2 mm bianco o rosso con bordi perimetrali in metacrilato lucido sp. 2 mm.
- Piani di lavoro in vetro: realizzati in vetro temprato extrachiaro sp. 10 mm retrolaccato bianco o nero con bordi perimetrali lavorati a filo lucido. Corredati di ghiera in acciaio, incollate sotto il piano di lavoro per il fissaggio delle strutture.

- TELAIO SOTTOPIANO:

Il telaio è presente sotto tre lati perimetrali del piano di lavoro, ed è realizzato con estrusi di alluminio a sezione trapezoidale l. 75 x h. 40 mm, collegati tra di loro negli angoli, mediante giunti sagomati realizzati in pressofusione di zama. Nel lato libero del telaio viene fissata la gamba metallica mediante giunti a sezione trapezoidale realizzati in pressofusione di zama. Il fissaggio del telaio con il mobile di servizio, avviene mediante un apposito supporto metallico realizzato con tubolare a sezione rettangolare, saldato con una piastra in lamiera piegata. Il tutto è verniciato colore alluminio o nero semilucido.

- GAMBA METALLICA:

Ha la forma di una cornice rettangolare il cui perimetro a 4 lati è realizzato mediante la saldatura di 4 tubolari in acciaio a sezione rettangolare l. 80 x h. 15 mm. Nella parte superiore esterna della gamba viene applicato un carter in lamiera piegata sp. 10/10 mm. Verniciatura colore alluminio o nero semilucido. Piedini livellatori colore nero. E' disponibile anche la versione pannellata, composta da una variante della gamba metallica standard, alla quale vengono integrati una coppia di pannelli (uno interno e l'altro esterno) realizzati con le stesse finiture e caratteristiche dei piani di lavoro in melaminico o in laminato (in questa soluzione non e' previsto il carter nella parte esterna superiore). E' disponibile anche la versione con il pannello interno corredato di appositi tappi passacavi per il passaggio dei cablaggi.

MOBILI DI SERVIZIO:

I mobili di servizio sono previsti nelle profondità 66 e 92,5 cm, nelle versioni destro o sinistro, e sono disponibili in conglomerato ligneo con rivestimento in melaminico noce, rovere chiaro o rovere moro oppure in conglomerato ligneo con rivestimento in laminato lucido antigraffio sp. 1 mm bianco. Le scocche sono composte dai seguenti elementi:

Cappello, fondo, fianchi, ripiani e schiena esterna, realizzati in conglomerato ligneo sp. 25 mm con bordi in vista in ABS noce, rovere chiaro o rovere moro o in metacrilato lucido bianco sp. 1.5 mm, come la finitura della scocca.

Anta scorrevole e divisori interni realizzati in conglomerato ligneo sp. 18mm con bordi in vista in ABS noce, rovere chiaro o rovere moro o in metacrilato lucido bianco sp. 1.5mm, come la finitura della scocca.

I mobili di servizio sono comprensivi di un vano centrale utilizzabile anche per l'alloggio del CPU, esso è corredato sul fondo, di apposita griglia metallica per l'aerazione e per l'accesso dei cablaggi che possono salire fino a fuoriuscire sul top attraverso un passacavi in alluminio munito di sportello apribile con spazzolina. L'anta scorrevole è agganciata con appositi supporti a una coppia di binari in alluminio, applicati, uno sotto il top e l'altro sotto il fondo del mobile di servizio. Il vano interno laterale del mobile di servizio può essere accessorizzato con apposita cassetteria 3 cassetti realizzata in conglomerato ligneo con rivestimento in melaminico noce, rovere chiaro o rovere moro o in laminato lucido antigraffio sp. 1,2 mm bianco (per le caratteristiche tecniche della cassetteria per mobile di servizio vedi capitolo cassettiere).

Il mobile di servizio è sostenuto mediante n. 2 gambe metalliche colore alluminio o nero semilucido aventi le stesse caratteristiche di quelle dei tavoli scrivania, ma con dimensioni ridotte.

MODESTY PANEL:

Realizzati in conglomerato ligneo sp. 18 mm con rivestimento in melaminico acero, noce, rovere chiaro o rovere moro con bordi perimetrali in ABS sp. 2 mm, oppure in conglomerato ligneo sp. 16 mm con rivestimento in laminato lucido antigraffio sp. 1,2 mm bianco o rosso con bordi perimetrali in metacrilato lucido sp. 2 mm. Il modesty panel viene fissato lungo un apposito traverso in alluminio (avvitato sotto il piano del tavolo, tra la gamba metallica e il traverso del lato opposto) mediante supporti in zama colore alluminio e ghiera di bloccaggio in acciaio.

CANALIZZAZIONE PIANO DI LAVORO:

Per la canalizzazione del piano di lavoro è previsto un canale passacavi ispezionabile, realizzato in tondino di acciaio verniciato colore alluminio e dotato di staffe per l'ancoraggio, realizzate in lamiera sp. 3 mm saldate ad un perno in acciaio diametro 8 mm, il tutto in colore alluminio goffrato. Le staffe del canale passacavi vengono fissate lungo un apposito traverso in alluminio, lo stesso su cui viene agganciato il modesty panel. A listino sono previsti inoltre diversi accessori che permettono di canalizzare in modo completo i tavoli.

TAVOLI RIUNIONE:

Vedi relative caratteristiche tecniche delle serie VERTIGO.

CASSETTIERE SU RUOTE:

Scocca realizzata in conglomerato ligneo sp. 18 mm con rivestimento in melaminico alluminio. Cappello e frontali cassetti sono disponibili in due tipologie:

- CAPPELLO E FRONTALI IN MELAMINICO:

realizzati in conglomerato ligneo sp. 18 mm con rivestimento in melaminico acero, noce rovere chiaro o rovere moro con bordo perimetrale in ABS sp. 2 mm per il cappello e sp. 1,5 mm per i frontali cassetti.

- CAPPELLO E FRONTALI IN LAMINATO:

realizzati in conglomerato ligneo sp. 16 mm con rivestimento in laminato lucido antigraffio sp. 1,2 mm bianco, rosso o nero con bordo perimetrale in metacrilato lucido sp. 2 mm per il cappello e sp. 1,5 mm per i frontali cassetti.

Cassetti interni in metallo colore alluminio. Guide metalliche dotate di meccanismo "soft-closing" per ammortizzare la chiusura, in versione semplice per il cassetto normale e nella versione telescopica per il cassetto classificatore. Il cassetto classificatore è attrezzato con telaio metallico per contenere cartelle sospese con interasse 33/39 cm ed è dotato di ruotino antiribaltamento. Serratura con chiusura centralizzata, antiribaltamento, dotata di duplice chiave pieghevole ed impugnatura in ABS grigio. N° 4 ruote diametro 60 mm con freno composte da un supporto in alluminio con ruota in nylon il tutto colore alluminio, battistrada in gomma bianca.

Cassetteria per mobile di servizio: realizzata con le stesse caratteristiche costruttive di quelle su ruote con le seguenti differenze: la scocca e i frontali cassetti sono realizzati in tinta unita (e precisamente in melaminico noce, rovere chiaro o rovere moro e in laminato lucido bianco), e sono prive di top e schiena.

Maniglie in zama colore alluminio satinato

N.B.: Tutte le parti metalliche sono verniciate con polveri epossidiche.

TECHNICAL DATA SHEET

COMPOUND TABLES WITH SERVICE UNITS:

Desks with service units composed by the following elements:

- WORKING TOPS IN MELAMINE, LAMINATE AND GLASS:

- Melamine working tops: they are made in wood conglomerate 18 mm thick coated with coloured melamine in maple, walnut, light oak or dark oak with ABS edge-profiles 2 mm thick.
- Laminate working tops: they are made in wood conglomerate 16 mm thick coated with polished anti-scratch laminate 1,2 mm thick white or red colour, with polished methacrylate edge-profiles 2 mm thick.
- Glass working tops: they are made in extra-light tempered glass rear-lacquered in white or black colour 10 mm thick with polished edge-profiles. Cylindrical rings made in inox steel, glued under the top for the connection to the structures.

- UNDERTOP FRAME:

The frame is positioned under three perimetric sides of the working top and it is made in extruded aluminium with trapezoidal section w.75 x h. 40 mm, connected in the corners with shaped joints made with die-cast zama. The metal leg is fixed on the free side by the meaning of corner joints made in die-cast zama with trapezoidal section. The service unit is fixed to the frame by the meaning of a special metal support made with rectangular tubular section, joined with a plate made in fold metal sheet. All painted in aluminium or semi-polished black colour.

- METAL LEG:

It is a rectangular frame composed by the welding of 4 steel tubes with rectangular section w.80 x h. 15 mm. In the upper external part of the leg there is a fold metal sheet leg casing thickness 10/10 mm. Aluminium or semi-gloss black colour painted. Black adjustable feet. The panelled leg version is available too. It is composed by the standard leg with the addition of a pair of panels (internal and external) made in the same finishing of the melamine or laminate working tops (for this version the leg casing is not foreseen in the upper part of the leg). The internal panel can be provided with special out-let lids for cables.

SERVICE UNITS:

There are service units with the 66 and 92,5 cm depth, right or left hands, and they are made in wood conglomerate coated with coloured melamine in walnut, light oak or dark oak or wood conglomerate coated with white polished anti-scratch laminate 1 mm thick. They are composed by the following elements:

top, base, sides, shelves and external back panel made in wood conglomerate 25 mm thick with walnut, light oak or dark oak ABS or white polished methacrylate edge profiles 1,5 mm thick, same body finishing.

Sliding door and partitions are made in wood conglomerate 18 mm thick with walnut, light oak or dark oak ABS or white polished methacrylate edge profiles 1,5 mm thick, same body finishing.

The central compartment of the service unit can be used as CPU holder. This compartment is provided with a special aeration grill and the cables can exit on the top through an aluminium coloured outlet lid provided with cover and brush. The sliding door is fixed on brackets applied on a pair of aluminium coloured guides, set in the top and the base of the services unit. The inside lateral compartment can be completed with a 3 drawers pedestal made in wood conglomerate coated with walnut, light oak or dark oak coloured melamine or polished anti-scratch white coloured laminate 1,2 mm thick (for the pedestal's technical characteristics please check pedestals section)

The service unit is supported by 2 aluminium or semi-gloss black coloured metal legs, with the same technical characteristics of the desks' legs but with smaller dimensions.

MODESTY PANEL:

They are made in wood conglomerate 18 mm thick coated with coloured melamine in maple, walnut, light oak or dark oak with ABS edge profiles 2 mm thick, or in wood conglomerate 16 mm thick coated with white or red coloured polished anti-scratch 1,2 mm thick laminate. Edge profiles of polished methacrylate 2 mm thick. The modesty panel is fixed on an aluminium beam (screwed under the working top), by the meaning of special die-cast zama brackets in aluminium colour and steel rings..

WIRING MANAGEMENT FOR WORKING TOPS:

Inspect-able cable channel made of chromed steel, with fixing brackets in sheet metal 3 mm thick and joined to a steel support 8 mm dia. All semi-gloss embossed coloured. The brackets are fixed on the aluminium beam, the same used for the assembling of the modesty panel. Many other accessories are included in the price list for a complete wiring management of the desks.

MEETING TABLES:

see relevant technical characteristics of VERTIGO series.

PEDESTALS ON CASTORS:

Body in wood conglomerate 18 mm thick coated with aluminium coloured melamine. Top and drawer fronts are available in two versions:

- MELAMINE TOP AND DRAWER FRONTS:

made in wooden conglomerate 18 mm thick coated with coloured melamine in maple, walnut, light oak or dark oak with ABS edge-profiles 2 mm thick for the top and 1,5 mm thick for the drawer fronts.

- LAMINATE TOP AND DRAWER FRONTS:

made in wood conglomerate 16 mm thick coated with polished anti-scratch laminate 1,2 mm thick white or red colour with polished methacrylate edge-profiles 2 mm thick for the top and 1,5 mm thick for the drawer fronts.

Metal inside drawers in aluminium colour. Metal guides with soft-closing system. Simple metal guides for the normal drawer and telescopic guides for the filing drawer. The filing drawer is equipped with a metal rack for hanging folders with inter-space 33/39 cm and it is provided with an anti-tilt castor. Lock for centralised closure with anti-tilt device and two bendable keys with ABS grey key-cap. 4 castors diameter 60 mm with locking brake composed by aluminium support with nylon castor all in aluminium colour and white rubber tread.

Pedestal for the service unit: it has the same technical characteristics of the pedestals on castors with the exception of the following elements: the body and front drawers are made in plain colour (walnut, light oak or dark oak melamine or polished white laminate) and without top and back.

Satin aluminium colour zama handles

N.B.: All metal components are painted with epoxy powders

FICHA TÉCNICA

MESAS COMPUESTA CON MUEBLES AUXILIARES:

Mesas con muebles auxiliares formadas por lo siguientes elementos:

- SOBRES DE TRABAJO EN MELAMINA, LAMINADO Y CRISTAL:

• Sobres de trabajo en melamina: realizados en madera aglomerada de 18 mm de grosor revestida de melamina en arce, nogal, roble claro o roble moro, con cantos perimétricos en ABS de 2 mm de grosor.

• Sobres de trabajo en laminado: realizados en madera aglomerada de 16 mm de grosor revestida de laminado antirraya de 1,2 mm de grosor en acabado blanco brillo o rojo brillo, con cantos perimétricos en metacrilato acabado brillo de 2 mm de grosor.

• Sobres de trabajo en cristal: realizados en cristal templado extraclaro sp. 10 mm retrolacado blanco o negro con cantos perimétricos pulidos. Dotados de casquillos en acero, pegados debajo del sobre para la fijación de las estructuras.

- MARCO METÁLICO BAJO EL SOBRE:

El marco se fija bajo tres lados perimétricos del sobre de trabajo, está realizado en extrusión de aluminio de sección trapezoidal de 75 mm de largo por 40 mm de alto, lleva empalmes angulares de unión realizados en vaciado a presofusión de zama. En el lado libre del marco se fija a la pata metálica por medio de piezas de unión a sección trapezoidal realizadas en presofusión de zama. El marco se fija al mueble de servicio por medio de un soporte metálico realizado con tubular metálico a sección rectangular, soldado con una placa en chapa plegada. Todo ello está barnizado en color alluminio o negro semi-brillo.

- PATA METÁLICA:

Es un marco rectangular formado por 4 tubulares en acero de sección rectangular de 80 mm de largo por 15 mm de alto. En la parte superior exterior de la pata se aplica una mascara en chapa plegada de 10/10 mm de espesor. Barnizado color aluminio o negro semi-brillo. Pies niveladores en color negro. Está disponible también la versión panelada, formada por una variante de la pata metálica de serie la cual incluye dos paneles (interior+exterior) realizados en los mismos acabados y características de los sobres de trabajo en melamina o en laminado (en esta solución no está prevista la mascara en la parte exterior superior). Está disponible también la versión con panel interior dotado de tapones pasacables.

MUEBLE AUXILIAR:

Los muebles auxiliares están disponibles con profundidades 66 y 92,5 cm, derecho o izquierdo. Están realizados en madera aglomerada revestida en melamina nogal, roble claro o roble moro o en laminado blanco brillo antirrayas de 1 mm de grosor.

Los cuerpos están formado por los siguientes elementos:

Techo, base, laterales, baldas y trasera exterior realizados en madera aglomerada esp. 25 mm con cantos vistos en ABS nogal, roble claro o roble moro o metacrilado brillo blanco esp. 1 mm, como el acabado del mismo cuerpo.

Puerta corredera y divisorios interiores realizados en madera aglomerada esp. 18 mm con cantos vistos en ABS nogal, roble claro o roble moro o en metacrilato blanco brillo esp. 1,5 mm, como el acabado del mismo cuerpo.

Los muebles auxiliares incluyen un hueco central, que se puede utilizar como porta-CPU; en la base está dotado de rejilla de metal para la ventilación y para el paso de los cables que pueden subir hasta el techo del mueble y salir por un pasacable en alluminio dotado de tapa con cepillo. La puerta corredera está fijada con soportes a una pareja de rieles en alluminio, uno aplicado bajo la encimera y el otro bajo la base del mueble auxiliar. El hueco interior lateral del mueble auxiliar puede contener una cajonera 3 de cajones realizada en madera aglomerada revestida en melamina nogal, roble claro o roble moro o en laminado blanco-brillo antirrayas esp. 1,2 mm (para las características técnicas de la cajonera para mueble auxiliar ver capítulo cajoneras).

El mueble auxiliar se apoya a 2 patas metálicas color alluminio o negro semi-brillo que tienen las mismas características de las patas de las mesas pero de dimensiones inferiores.

FALDÓN:

Realizado en madera aglomerada de 18 mm de grosor revestido en melamina arce, nogal, roble claro o roble moro con cantos perimétricos en ABS de 2 mm de grosor; o realizado en madera aglomerada esp. 16 mm revestida en laminado antirraya de 1,2 mm de grosor en acabado blanco brillo o rojo brillo, con cantos perimétricos en metacrilato acabado brillo de 2 mm de grosor.

El faldón se fija a un travesaño en alluminio (atornillado bajo el sobre de trabajo, entre la pata metálica y el travesaño del lado opuesto) por medio de soportes en zama color alluminio y casquillos de acero.

CANALIZACIÓN SOBRE DE TRABAJO:

Canal pasacables registrable realizado en hilo de acero cromado con placas de sujeción en chapa de 3 mm de grosor, soldadas a un perno de acero de 8mm de diámetro, todo ello color alluminio texturizado. Las placas de sujeción se fijan a un travesaño en alluminio, el mismo al que se fija el faldón. En tarifa están disponibles posteriores accesorios para completar la canalización.

MESAS DE REUNIONES:

Ver correspondientes características técnicas de las series VERTIGO.

CAJONERAS CON RUEDAS:

Cuerpo realizado en en madera aglomerada esp. 18mm revestida en melamina alluminio. Techo y frontales cajones están disponibles en dos tipologías:

- TAPA Y FRONTALES EN MELAMINA:

realizados en madera aglomerada de 18 mm de grosor revestidos de melamina arce, nogal, roble claro o roble moro, con cantos perimétricos en ABS de 2 mm de grosor para el techo y de 1,5 mm de grosor para los frentes de cajones.

- TAPA Y FRONTALES EN LAMINADO:

realizados en madera aglomerada de 16 mm de grosor revestidos de laminado antirraya de 1,2 mm de grosor en acabado blanco brillo o rojo brillo, con canto perimétrico en metacrilato acabado brillo de 2 mm de grosor para el techo y de 1,5 mm de grosor para los frentes de cajones.

Interior de cajón metálico en color alluminio. Guías metálicas dotadas de mecanismo "soft-closing" para ralentizar el cierre, en la versión simple para el cajón normal y telescópicas para el cajón archivador. El cajón archivador está equipado con un bastidor metálico para dar cabida a carpetas colgadas con 33/39 cm de distancia entre centros y está dotado de rueda antivuelco. Cerradura con cierre centralizado, antivuelco, con llave plegable en dos copias y cubrellave en ABS gris. N° 4 ruedas diámetro 60 mm con freno formadas por un soporte en alluminio con rueda en nylon todo ello color alluminio, banda de rodaje en goma blanca.

Cajonera para mueble auxiliar: realizada con las mismas características de las cajoneras sobre ruedas, con las siguientes diferencias: el cuerpo y los frentes de los cajones están realizados en el mismo acabado (precisamente en melamina nogal, roble claro, roble moro o laminado blanco brillo) y no está provista de encimera ni trasera.

Tiradores en zama color alluminio satinado

N.B.: Todos los elementos metálicos están pintados con barniz epoxídico.

FICHE TECHNIQUE

BUREAUX COMPOSES AVEC DESSERTES:

Bureaux avec dessertes composés des éléments suivants :

- **PLATEAUX EN MÉLAMINE, LAMINE ET VERRÉ:**

- Plateaux en mélaminé réalisés en conglomérat linéaire ép. 18 mm revêtus de mélaminé érable, noyer, chêne clair ou chêne foncé avec chants périmétriques en ABS ép. 2 mm
- Plateaux en laminé: réalisés en conglomérat linéaire ép. 16 mm revêtus de laminé brillant résistant aux rayures ép. 1,2 mm blanc ou rouge avec chants périmétriques en méthacrylate brillant ép. 2 mm.
- Plateaux en verre: réalisés en verre trempé extra clair ép. 10 mm rétro laqué blanc ou noir avec chants périmétrique polis, équipés de bagues en acier, collées sous le plateau pour le fixation des structures.

- **CHÂSSIS SOUS PLATEAU:**

Le châssis est présent sous trois cotés du périmètre du plateau, et est réalisé en aluminium extrudé de section trapézoïdale 1.75 x 40 mm ht, reliés entre eux aux angles au moyen de joints profilés réalisés en zamak moulé sous pression. Le piétement métallique est fixé sous le coté libre du châssis au moyen de joints de section trapézoïdale réalisés en zamak moulé sous pression. La fixation du châssis à la desserte se fait au moyen d'un support métallique spécifique réalisé en tubulaire métallique de section rectangulaire, soudé par une plaque en acier plié. Le tout est peint de couleur aluminium ou noir semi brillant.

- **PIÉTEMENT MÉTALLIQUE:**

Celui-ci a la forme d'un cadre rectangulaire dont le périmètre de 4 cotés est réalisé par la soudure de 4 tubulaires en acier de section rectangulaire 1.80 x 15 mm ht. Un carter en acier plié ép. 10/10 mm est appliqué dans la partie supérieure externe du piétement. Peinture couleur aluminium ou noir semi brillant. Vérins niveleurs couleur noir. La version pied panneaux est également disponible, est composée d'une variante au piétement métallique standard auquel vient s'ajouter une paire de panneaux (un interne et un externe) réalisés dans les mêmes finitions et caractéristiques des plateaux en mélaminé ou laminé (pour cette solution, le carter dans la partie externe supérieure n'est pas prévu). La version avec le panneau interne équipé d'obturateurs pour le passage de câbles est également disponible.

MEUBLES DE SERVICE:

Les meubles de service sont disponibles en profondeur 66 et 92,5 cm, dans les versions droites et gauches, et sont réalisées en conglomérat de bois revêtus de mélaminé noyer, chêne clair ou chêne foncé, ou bien de laminé brillant résistant aux rayures ép. 1 mm blanc. Les coffres sont composés des éléments suivants :

Chapeau, fond, cotés, tablettes et dos externe réalisés en conglomérat de bois ép. 25 mm avec les chants visibles en ABS noyer, chêne clair ou chêne foncé ou en méthacrylate blanc brillant ép. 1.5 mm, comme la finition du coffre.

Porte coulissante et diviseurs internes réalisés en conglomérat de bois ép. 18mm avec les chants visibles en ABS noyer, chêne clair ou chêne foncé ou en méthacrylate blanc brillant ép. 1.5mm, comme la finition du coffre.

Les meubles de service comprennent un compartiment central utilisable également pour le logement de l'unité centrale (CPU), celui-ci est équipé sur le fond d'une grille métallique spéciale pour l'aération et pour l'accès aux câbles qui peuvent passer jusque sur le top par un obturateur en aluminium muni d'un clapet ouvrable avec brosse noire). La porte coulissante est accrochée à une paire de rails en aluminium par des supports spécifiques, appliqués l'un sous le top et l'autre sous le fond du meuble de service. Le compartiment interne latéral du meuble de service peut être équipé du caisson 3 tiroirs réalisé en conglomérat de bois revêtu en mélaminé noyer, chêne clair ou chêne foncé ou en laminé blanc brillant résistant aux rayures ép. 1,2 mm (pour les caractéristiques techniques du caisson du meuble de service, voir chapitre caissons).

Le meuble de service est soutenu par n. 2 piétements métalliques couleur aluminium ou noir semi brillant ayant les mêmes caractéristiques que celles des bureaux, mais de dimensions réduites.

VOILES DE FOND:

Réalisés en conglomérat de bois ép. 18 mm avec revêtement en mélaminé érable, noyer, chêne clair ou chêne foncé avec chants périmétriques en ABS ép. 2 mm, ou bien en conglomérat de bois ép. 16 mm avec revêtement en laminé brillant résistant aux rayures ép. 1,2 mm blanc ou rouge avec chants périmétriques en méthacrylate brillant ép. 2 mm. Le voile de fond est fixé sur une traverse spécifique en aluminium (visée sous le plateau entre le piétement métallique et la traverse du coté opposé) au moyen de supports en zamak couleur aluminium et de bagues de blocage en acier.

CANALISATION DU PLATEAU

Une goulotte passe câbles ouvrable est prévue pour la canalisation du plateau, réalisée en rond d'acier peint de couleur aluminium et équipée d'attaches pour l'accrochage, réalisées en acier ép. 3 mm soudées à un pivot en acier de 8 mm de diamètre, le tout de couleur aluminium gaufré. Les attaches de la goulotte sont fixées sur une traverse spécifique en aluminium, le même sur lequel vient s'accrocher le voile de fond. Divers accessoires, qui permettent de réaliser une canalisation complète, sont en outre disponibles dans le bordereau des prix.

TABLES DE RÉUNION:

Voir les caractéristiques techniques correspondantes de la série VERTIGO.

CAISSON SUR ROUES:

Le coffre est réalisé en conglomérat de bois ép. 18 mm avec revêtement en mélaminé aluminium. Le chapeau et les façades des tiroirs sont disponibles en deux typologies:

- **CHAPEAU ET FAÇADES EN MÉLAMINE:**

réalisés en conglomérat de bois ép. 18 mm avec revêtement en mélaminé érable, noyer, chêne clair ou chêne foncé avec chants périmétriques en ABS ép. 2 mm pour le chapeau et ép. 1,5 mm pour les façades tiroirs.

- **CHAPEAU ET FAÇADES EN LAMINÉ :**

réalisés en conglomérat de bois ép. 16 mm avec revêtement en laminé brillant résistant aux rayures ép. 1,2 mm blanc, rouge ou noir avec chant périmétrique en méthacrylate brillant ép. 2 mm pour le chapeau et ép. 1,5 mm pour les façades des tiroirs.

Tiroirs internes en métal couleur aluminium. Rails métalliques équipés d'un mécanisme «soft-closing» pour amortir la fermeture, en version simple pour le tiroir normal et dans la version télescopique pour le tiroir classificateur. Le tiroir classificateur est équipé d'un châssis métallique pour recevoir les dossiers suspendus à entraxe 33/39 cm et d'une roulette anti-basculement. Serrure à fermeture centralisée, anti-basculement, avec deux clés pliables gainées en ABS gris. N° 4 roues diamètre 60 mm avec frein composées d'un support en aluminium avec roues en nylon, le tout de couleur aluminium, bande de roulement en caoutchouc blanc.

Caisson pour meuble de service : réalisé avec les mêmes caractéristiques constructives que celles sur roulettes avec les différences suivantes : le coffre et les façades des tiroirs réalisés en teinte unie (et plus précisément en mélaminé noyer, chêne clair ou chêne foncé ou laminé blanc brillant), et n'ont pas de top ni de dos.

Poignées en zamak couleur aluminium satiné.

N.B.: Toutes les éléments en métal sont vernis avec des poudres epoxy.

TECHNISCHE BESCHREIBUNG

SCHREIBTISCHKOMBINATIONEN MIT BEISTELLMÖBEL :

Zusammensetzung der Schreibtische mit Beistellmöbeln wie folgt:

- ARBEITSPLATZEN AUS MELAMIN, LAMINAT UND GLAS:

- Arbeitsplatten aus Melamin: hergestellt aus Holzspanplatten St. 18 mm mit Melaminbeschichtung in den Farben Ahorn, Nussbaum, Eiche hell oder Eiche dunkel mit umlaufenden ABS-Kanten St. 2 mm.
- Arbeitsplatten aus Laminat: hergestellt aus Holzspanplatten St. 16 mm, mit glänzender, kratzfester Laminatbeschichtung St. 1,2 mm in den Farben Weiß oder Rot, mit umlaufenden, glänzenden Methacrylat-Kanten St. 2 mm.
- Arbeitsplatten aus Glas: hergestellt aus extrahellem und gehärtetem Glas St. 10 mm, keramisch lackiert in den Farben Weiß oder Schwarz, mit umlaufenden, glänzenden Kanten. Ausgestattet mit unter der Arbeitsplatte festgeklebten Edelstahlringen zur Befestigung der Strukturen.

- RAHMEN AN DER TISCHUNTERSEITE:

Der Rahmen ist an drei Außenseiten der Arbeitsfläche vorhanden und aus stranggepresstem Aluminium mit trapezförmigem Querschnitt B. 75 x H. 40 mm mit Eckverbindungen aus Zamakguss gefertigt. An der freiliegenden Seite wird das Metallbein mit Verbindungen aus Zamakguss mit trapezförmigem Querschnitt fixiert. Die Befestigung des Rahmens am Beistellmöbel erfolgt über eine eigene, aus Vierkantröhr gefertigte und an eine gebogene Blechplatte geschweißte Metallhalterung. Alle Teile sind in der Farbe Aluminium oder Schwarz in Seidenglanz lackiert.

- METALLBEIN:

In der Form eines rechteckigen Rahmens, dessen Umfang auf 4 Seiten durch das Verschweißen von 4 Vierkantröhren aus Stahl B. 80 x H. 15 mm gefertigt wird. An der oberen Außenseite des Beins wird eine Blechverkleidung St. 10/10 mm angeordnet. Lackierung in der Farbe Aluminium oder Schwarz in Seidenglanz. Regulierbare Füße in Schwarz. Es ist auch eine Version mit Verblendungen lieferbar, die aus einer Variante des Standard-Metallbeins besteht, an dem zwei Verblendungen (eine innen und eine außen) fixiert werden. Die Verblendungen sind mit den gleichen Ausführungen und Merkmalen der Tischplatten aus Melamin oder Laminat gefertigt (in dieser Variante ist keine Verkleidung an der oberen Außenseite vorgesehen). Es ist auch die Version mit der inneren Blende mit entsprechenden Kabelausgängen für die Kabelführung lieferbar.

BEISTELLMÖBEL:

Die Beistellmöbel sind mit 66 und 92,5 cm Tiefe in rechter oder linker Ausführung lieferbar. Sie sind aus Holzspanplatten mit Melaminbeschichtung in Nussbaum, Eiche hell oder Eiche dunkel oder aus Holzspanplatten mit kratzfester Laminatbeschichtung St. 1 mm in Weiß gefertigt. Korpuszusammensetzung wie folgt:

Abdeckplatte, Boden, Seitenwände, Einlegeböden und äußere Rückwand - gefertigt aus Holzspanplatten St. 25 mm mit Sichtkanten aus ABS in Nussbaum, Eiche hell oder Eiche dunkel oder aus glänzend weißem Methacrylat St. 1,5 mm, wie die Korpusausführung.

Schiebetür und Trennwände - gefertigt aus Holzspanplatten St. 18 mm mit Sichtkanten aus ABS in Nussbaum, Eiche hell oder Eiche dunkel oder aus glänzend weißem Methacrylat St. 1,5 mm, wie die Korpusausführung.

Die Beistellmöbel sind mit einem mittleren Fach ausgestattet, das auch als Tower-Fach verwendet werden kann. Dieses Fach ist am Boden mit einem Metallgitter ausgestattet, das sowohl für die Lüftung als auch für die Kabeldurchführung sorgt, die über den Kabelausgang aus Aluminium, mit Klappe einschließlich Bürste, bis an die Oberseite der Abdeckplatte geführt werden können. Die Schiebetür ist mit entsprechenden Halterungen an einem Schienenpaar aus Aluminium befestigt. Die Schienen sind jeweils unter der Abdeckung und unter dem Boden des Beistellmöbels fixiert. Das seitliche Innenfach des Beistellmöbels kann mit dem entsprechenden Schubladenelement mit 3 Schubladen, bestehend aus Holzspanplatten mit Melaminbeschichtung in Nussbaum, Eiche hell oder Eiche dunkel oder mit kratzfester Laminatbeschichtung St. 1,2 mm in Weiß, ausgestattet werden (die technischen Merkmale des Schubladenelements für Beistellmöbel sind dem Kapitel „Schubladenelemente“ zu entnehmen).

Das Beistellmöbel steht auf 2 Metallbeinen in der Farbe Aluminium oder Schwarz in Seidenglanz mit den gleichen Merkmalen der Schreibtischbeine, aber mit geringeren Maßen.

KNIEBLENDE:

Hergestellt aus Holzspanplatten St. 18 mm, mit Melaminbeschichtung in Ahorn, Nussbaum, Eiche hell oder Eiche dunkel mit umlaufenden ABS-Kanten St. 2 mm, oder aus Holzspanplatten St. 16 mm mit glänzender, kratzfester Laminatbeschichtung St. 1,2 mm in den Farben Weiß oder Rot, mit umlaufenden, glänzenden Methacrylat-Kanten St. 2 mm. Die Knieblende wird mit aluminiumfarbigem Zamakhalterungen und Befestigungsringen aus Edelstahl am entsprechenden Querträger aus Aluminium (unter der Tischplatte zwischen Metallbein und Querträger der gegenüber liegenden Seite angeschraubt) fixiert.

KABELFÜHRUNG TISCHPLATTE:

Für die Kabelführung ist ein zugänglicher, aus verchromtem Stahlrohr gefertigter Kabelkanal vorgesehen. Die Befestigungswinkel sind aus 3 mm starkem, mit einem Stahlstift mit 8 mm Durchmesser verschweißtem Blech gefertigt. Alle Elemente sind aluminiumfarbig strukturiert. Die Bügel des Kabelkanals werden an einem entsprechenden Querträger aus Aluminium fixiert (an dem auch die Knieblende befestigt wird). In der Preisliste sind des Weiteren verschiedene Zubehörteile vorgesehen, mit denen eine komplette Kabelführung an den Tischen möglich ist.

BESPRECHUNGSTISCHE:

Siehe technische Merkmale der Serien VERTIGO.

SCHUBLADENELEMENTE AUF LAUFROLLEN:

Korpus aus Holzspanplatten St. 18 mm mit aluminiumfarbener Melaminbeschichtung. Abdeckplatte und Schubladenfronten sind in zwei Ausführungen lieferbar:

- ABDECKPLATTE UND FRONTEN AUS MELAMIN:

hergestellt aus Holzspanplatten St. 18 mm mit Melaminbeschichtung in den Farben Ahorn, Nussbaum, Eiche hell oder Eiche dunkel mit umlaufenden ABS-Kanten St. 2 mm für die Abdeckplatte und St. 1,5 mm für die Schubladenfronten.

- ABDECKPLATTE UND FRONTEN AUS LAMINAT:

hergestellt aus Holzspanplatten St. 16 mm, mit glänzender, kratzfester Laminatbeschichtung St. 1,2 mm in den Farben Weiß oder Rot, mit umlaufenden Methacrylat-Kanten St. 2 mm für die Abdeckplatte und St. 1,5 mm für die Schubladenfronten.

Innenschubladen aus aluminiumfarbigem Metall. Metallführungsschienen mit Soft-Schließsystem in einfacher Ausführung für normale Schubladen und in Teleskopausführung für die Hängeregistratur. Die Schublade mit Hängeregistratur ist mit einem Metallrahmen für Hängemappen mit Lochabstand 33/39 cm und einer Kippsicherung versehen. Schloss mit Zentralverriegelung, Kippsicherung und zwei klappbaren Schlüsseln mit Griffstück aus grauem ABS. 4 Laufrollen \varnothing 60 mm mit Feststellmechanik, bestehend aus einer Halterung aus Aluminium mit Laufrolle aus Nylon. Alles in der Farbe Aluminium, Lauffläche aus weißem Gummi.

Schubladenelement für Beistellmöbel: mit den gleichen Konstruktionsmerkmalen der Schubladenelemente auf Laufrollen gefertigt, mit folgenden Unterschieden: Korpus und Fronten der Schubladen sind unifarben (in Melamin in Nussbaum, Eiche hell und Eiche dunkel oder in glänzend weißem Laminat) und ohne Abdeckplatte und Rückwand ausgeführt.

Griffe aus zamak aluminiumfarbig satiniert

Hinweis: alle metallteile sind einbrennlackiert.

FICHA TÉCNICA

MESAS COMPOSTAS COM MÓVEIS DE SERVIÇO:

Escrivaninha com móveis de serviço compostas pelos seguintes elementos:

- PLANOS DE TRABALHOS EM MELAMÍNICO, LAMINADO OU VIDRO:

- Planos de trabalho em melamínico: produzidos em madeira aglomerada (MDP) espessura 18 mm, revestida com melamínico ácer, nogueira, carvalho claro ou carvalho escuro com perfil de bordo em fita ABS espessura 2 mm.
- Planos de trabalho em laminado: produzidos em madeira aglomerada (MDP) espessura 16 mm, revestida com laminado brilhante anti-risco espessura 1,2 mm, branco ou vermelho com perfil de bordo em metacrilato brilhante espessura 2 mm.
- Planos de trabalho em vidro: produzidos em vidro temperado extra claro espessura 10 mm retro-laqueado branco ou preto, com bordas perimétricas trabalhadas a fio brilhante. Anéis de fixação em aço, colados sob o plano de trabalho para a fixação da estrutura.

- ESTRUTURA SOB O PLANO DE TRABALHO:

A estrutura esta presente sob os três lados perimetrais do plano de trabalho, e é feita com elementos em alumínio extrusado com secção trapezoidal l. 75 mm X h. 40 mm, conectado entre eles pelos cantos, através de conectores, produzidos em injetado de zamak. No lado livre da estrutura é fixado o pé metálico através de conexões com secção trapezoidal produzidas em zamak injetado. A fixação da estrutura com o móvel de serviço, é dada através de suporte em metal produzido com perfil tubular de secção retangular, soldado com uma chapa dobrada. Tudo pintado em cor alumínio ou preto semi-brilhante.

- PÉ (PERNA) EM METAL:

Tem a forma de uma moldura retangular cujo perímetro de 4 lados é produzido através da união por solda de 4 tubos em aço com seção retangular l. 80 x h. 15 mm. Na parte superior e externa do pé é aplicado um cárter em chapa de aço dobrada espessura 10/10 mm. Pintura na cor alumínio ou preto semi-brilhante. Sapatas niveladoras na cor preta. Disponível também na versão com painéis, composta por uma variante do pé em metal standard na a qual é integrada por um par de painéis (um interno e o outro externo) produzidos com o mesmo acabamento e características dos planos de trabalho em melamínico ou laminado (nesta solução não é incluso o cárter na parte externa superior). Disponível também a versão com painel interno equipado com tampas passa-cabos para a passagem de fiação.

MÓVEL DE SERVIÇO:

Os móveis de serviço são produzidos nas profundidades 66 e 92,5 cm, nas versões direita ou esquerda, e são disponíveis em madeira aglomerada (MDP), revestida em melamínico nogueira, carvalho claro ou carvalho escuro, ou em madeira aglomerada (MDP) revestida com laminado brilhante anti-riscos espessura 1 mm branco. As estruturas são compostas pelos elementos:

Tampo superior, base, laterais, prateleiras e fundo, produzidos em madeira aglomerada (MDP) espessura 25 mm com bordas em fita ABS nogueira, carvalho claro ou carvalho escuro ou em metacrilato brilhante branco espessura 1,5 mm, com o mesmo acabamento da estrutura.

Porta deslizante e divisórias internas produzidas em madeira aglomerada (MDP) espessura 18mm, com bordas em fita ABS, nogueira, carvalho claro ou carvalho escuro ou em metacrilato brilhante branco espessura 1,5 mm, com o mesmo acabamento da estrutura. Os móveis de serviço têm um vão central utilizável inclusive para o alojamento da CPU, fixado ao fundo, com uma chapa em metal perfurada para a ventilação e para o acesso da fiação (a fiação pode subir até a parte superior através de passa-cabos em alumínio equipado com uma porta para inspeção). A porta deslizante é fornecida com suportes e um par de trilhos de alumínio, aplicados, um sob o plano superior e outro sob a base do móvel de serviço. O espaço interno do móvel de serviço pode ser equipado com gaveteiros de 3 gavetas produzidos em madeira aglomerada (MDP) revestida em melamínico nogueira, carvalho claro ou carvalho escuro ou em laminado brilhante anti-riscos espessura 1,2 mm, branco (para ver as características técnicas do móvel de serviço ver capítulo gaveteiros).

O móvel de serviço é apoiado sobre 2 pés metálicos cor alumínio ou preto semi-brilhante, com as mesmas características da escrivaninha, mas com menor dimensão.

MODESTY PANEL:

Produzidos em madeira aglomerada (MDP) espessura 18 mm, revestida com melamínico ácer, nogueira, carvalho claro ou carvalho escuro, bordas em fita ABS espessura 2 mm, ou em madeira aglomerada (MDP) espessura 16mm, revestida com laminado brilhante anti-riscos espessura 1,2 mm, branco ou vermelho com bordas em metacrilato brilhante espessura 2 mm. O modesty panel é fixado em uma viga de alumínio (parafusada sob o plano da mesa, entre a perna em metal e a viga do lado oposto) através de suportes em zamak cor alumínio e anéis de fixação em aço.

CANALIZAÇÃO DO PLANO DE TRABALHO:

A canalização do plano de trabalho, é feita através de uma canaleta passa-cabos inspecionável, produzida com um perfil de tubo de aço na cor alumínio e equipado com suportes para a fixação, produzidos em chapa de aço espessura 3mm, soldado a um pino de aço diâmetro 8 mm, tudo em cor alumínio gofrato. Os suportes dos canais passa-cabos são fixados numa viga de alumínio, a mesma viga onde fica acoplado o modesty panel. Na tabela dos preços estão disponíveis vários acessórios que permitem canalizar completamente as mesas.

GAVETEIROS COM RODÍZIOS:

Estrutura produzida em madeira aglomerada (MDP) espessura 18 mm, revestida com melamínico alumínio. Tampo superior e frontal das gavetas disponíveis em duas formas:

- TAMPO SUPERIOR E FRONTAL DAS GAVETAS EM MELAMÍNICO:

produzidos em madeira aglomerada (MDP) espessura 18 mm, revestida com melamínico ácer, nogueira, carvalho claro ou carvalho escuro, bordas em fita ABS espessura 2mm para o tampo superior e 1,5mm para o frontal das gavetas.

- TAMPO SUPERIOR E FRONTAL DAS GAVETAS EM LAMINADO:

produzidos em madeira aglomerada (MDP) espessura 16 mm, revestida em laminado brilhante anti-riscos espessura 1,2 mm, branco, vermelho ou preto com bordas em metacrilato brilhante espessura 2 mm para o tampo superior, e espessura 1,5 mm para o frontal das gavetas.

Interior das gavetas em metal cor alumínio. Corrediças metálicas com mecanismo "soft-closing" para amortecer o fechamento, na versão simples para a gaveta normal e na versão telescópica para a gaveta para pasta suspensa. A gaveta para pasta suspensa tem uma estrutura em metal para manter as pastas com distância entre eixos de 33/39 cm, com sistema anti-tombamento, equipada com fechadura com dupla chave dobrável com puxador em ABS cinza. Dotado também com 4 rodas diâmetro 60 mm com freio, composto por um apoio em alumínio com rodas em nylon tudo na cor alumínio, batente em borracha branca.

Gaveteiros para móvel de serviço: produzido com as mesmas características daquela com rodízios, mas com as seguintes diferenças: a estrutura dos frontais das gavetas são produzidas em cor única (melamínico nogueira, carvalho claro ou carvalho escuro ou em laminado brilhante branco) , sem topo e encosto.

Puxador em zamak cor alumínio acetinado.

Obs. Todos os elementos em metal são pintados com tinta epóxi em pó

Planeta

ESPLOSO COMPONENTI / EXPLODED VIEW / DESGLOSE COMPONENTES VUE ÉCLATÉE DES COMPOSANTS / EXPLOSIONSZEICHNUNG DER BESTANDTEILE / DETALHE DOS COMPONENTES

Esempio di composizione con mobile di servizio sinistro P 66 cm / Example of composition with left hand service unit D 66 cm / Exemplo de composición con mueble de servicio izquierdo P. 66 / Exemple de composition avec desserte gauche P 66 cm / Zusammenstellungsbeispiel mit Beistellmöbel links T. 66 cm / Exemplo de composição com móvel de serviço esquerdo, P 66 cm

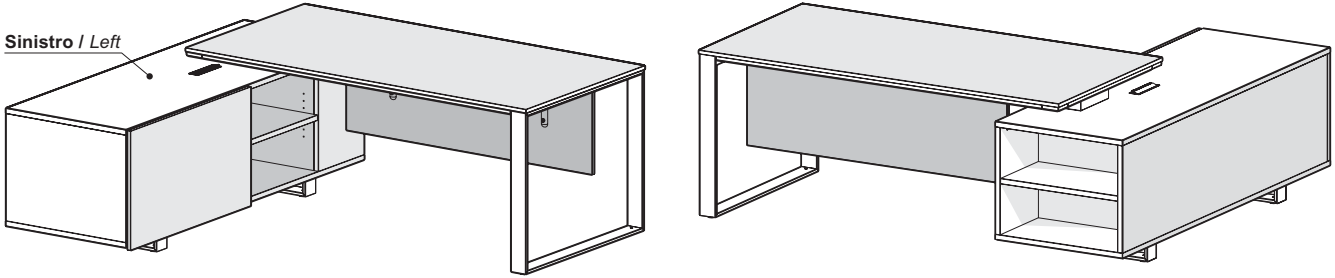

Explosio componenti / Exploded view / Desglose componentes / Vue éclatée des composants / Explosionszeichnung Bestandteile / Detalhe dos componentes

- 1) - Piano melaminico o laminato /
- 2) - Struttura con gamba metallica /
- 3) - Carter per gamba
- 4) - Mobile di servizio P. 66 cm Sx /
- 5) - Basi per mobile di servizio /
- 6) - Traverso di fissaggio modesty panel e canalina /
- 7) - Modesty panel

- 1) - Melamine or laminate working top /
- 2) - Frame with metal leg /
- 3) - Leg casing
- 4) - Left hand service unit D. 66 cm /
- 5) - Bases for service units /
- 6) - Beam for the assembling of modesty panel and cable channel /
- 7) - Modesty panel

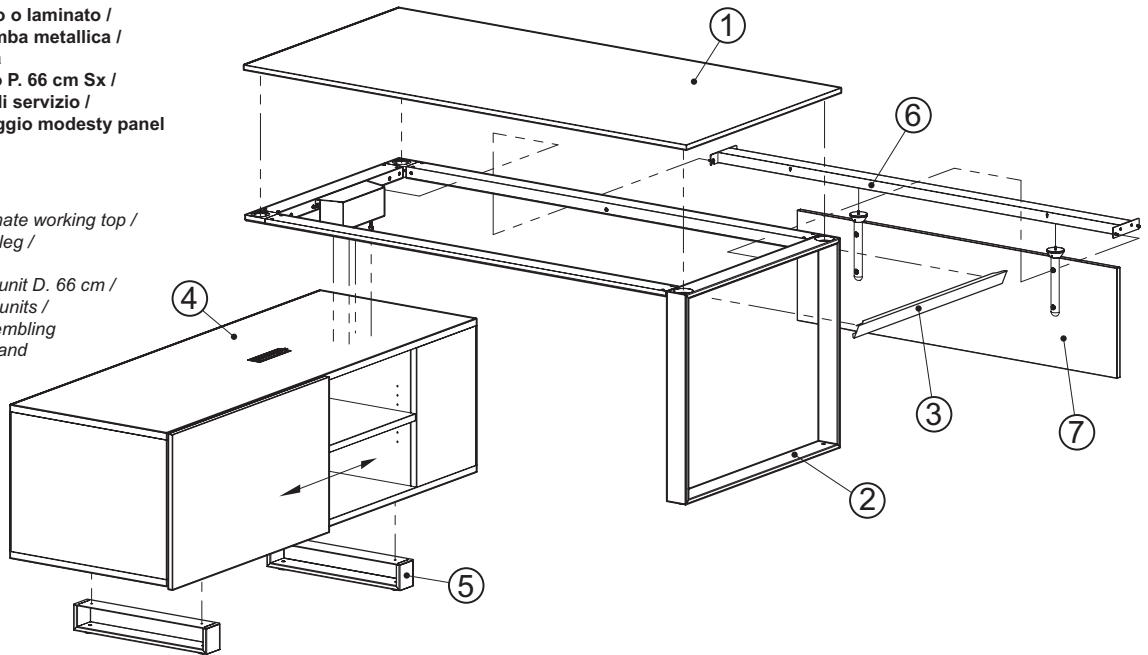

- 1) - Sobre de melamina o laminado
- 2) - Estructura con pata metálica /
- 3) - Mascara para pata
- 4) - Mueble de servicio P. 66 Iz.
- 5) - Base para mueble de servicio /
- 6) - Travesaño para montaje faldón y canal pasacables /
- 7) - Faldón

- 1) - Plateau mélaminé ou laminé /
- 2) - Structure avec piétement métallique /
- 3) - Carter pour piétement
- 4) - Desserte P. 66 cm gauche /
- 5) - Bases pour dessertes /
- 6) - Traverse de fixation voile de fond et goutte /
- 7) - Voile de fond

- 1) - Melamin- oder Laminatplatte /
- 2) - Struktur mit Metallbein /
- 3) - Verkleidung für Bein
- 4) - Beistellmöbel T. 66 cm links /
- 5) - Untergestelle für Beistellmöbel /
- 6) - Querträger zur Befestigung von Knieblende und Kabelkanal /
- 7) - Knieblende

- 1) - Plano melaminico ou laminado /
- 2) - Estructura com perna metálica /
- 3) - Cártar para perna
- 4) - Móvel de serviço P. 66 cm Esq. /
- 5) - Bases para móvel de serviço /
- 6) - Trave de fixação de modesty panel e canaleta /
- 7) - Modesty panel

Mobile di servizio p. 66 cm Sx / Left hand service unit D. 66 cm / Mueble de servicio P. 66 cm Iz. / Exemple de composition avec desserte gauche P 66 cm / Beistellmöbel T. 66 cm links / Móvel de serviço P. 66 cm Sx

Possibili opzioni / Options / Posibles opciones / Options possibles / Mögliche Optionen / Opções possíveis

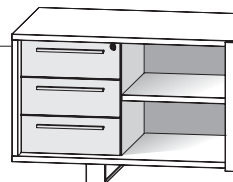
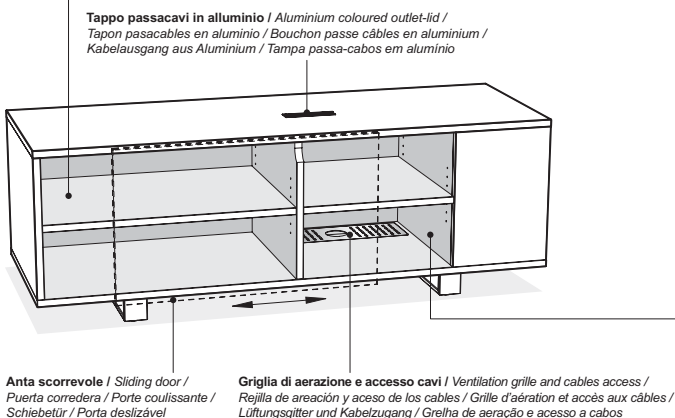

Cassettiera 3 cassetti con ripiano (optional)
 - 3 drawers pedestal with shelf (optional) /
 - Cajonera 3 cajones con balda (optional) /
 - Caisson 3 tiroirs avec tablette (en option) /
 - Schubladenelement mit 3 Schubladen mit Einlegeboden (Option)
 - Gaveteiro, 3 gavetas com prateleira (opcional)

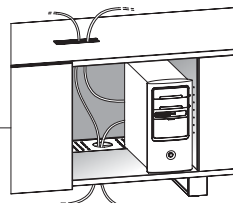

Utilizzo del vano come porta CPU
 - Use of the space as CPU holder /
 - Uso del hueco como porta CPU /
 - Utilisation du compartiment comme porte unité centrale /
 - Verwendung des Fachs als Towerablage
 - Utilização de vão porta CPU

Esempio di composizione con mobile di servizio destro P 92,5 cm / Example of composition with left hand service unit D 92,5 cm / Exemplo de composición con mueble de servicio derecho P. 92,5 cm /
 Exemple de composition avec desserte droite P 92,5 cm / Zusammenstellungsbeispiel mit Beistellmöbel rechts T. 92,5 cm / Exemplo de composição com móvel de serviço direito, P 92,5 cm

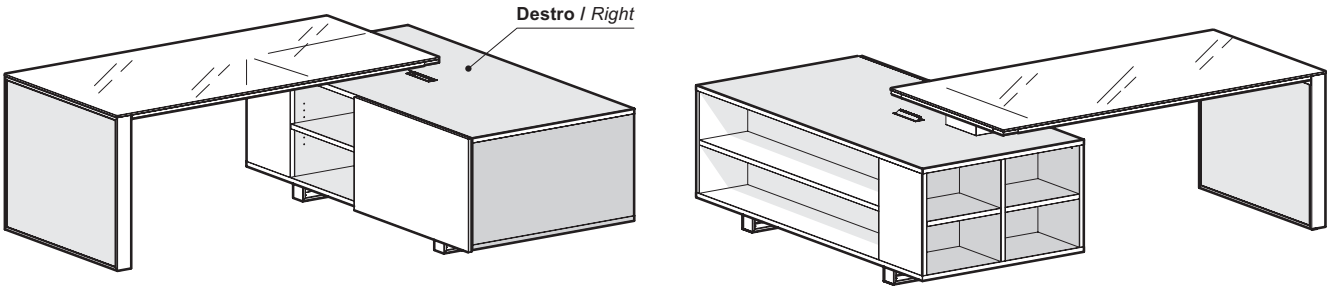

Esplso componenti / Exploded view / Desglose componentes / Vue éclatée des composants / Explosionszeichnung Bestandteile / Detalhe dos componentes

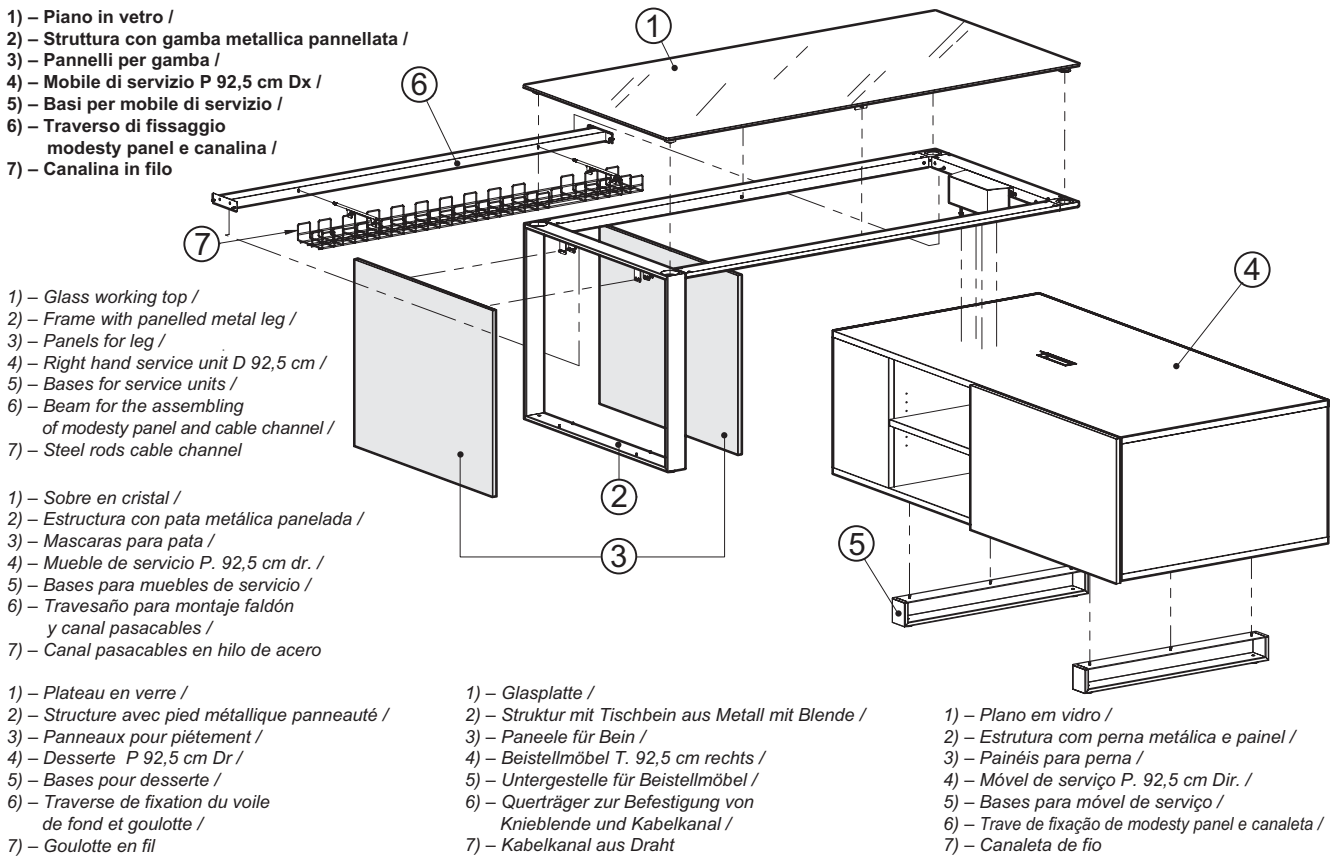

- 1) – Piano in vetro /
- 2) – Struttura con gamba metallica pannellata /
- 3) – Pannelli per gamba /
- 4) – Mobile di servizio P 92,5 cm Dx /
- 5) – Basi per mobile di servizio /
- 6) – Traverso di fissaggio modesty panel e canalina /
- 7) – Canalina in filo

- 1) – Glass working top /
- 2) – Frame with panelled metal leg /
- 3) – Panels for leg /
- 4) – Right hand service unit D 92,5 cm /
- 5) – Bases for service units /
- 6) – Beam for the assembling of modesty panel and cable channel /
- 7) – Steel rods cable channel

- 1) – Sobre en cristal /
- 2) – Estructura con pata metálica panelada /
- 3) – Mascaras para pata /
- 4) – Mueble de servicio P. 92,5 cm dr. /
- 5) – Bases para muebles de servicio /
- 6) – Travesaño para montaje faldón y canal pasacables /
- 7) – Canal pasacables en hilo de acero

- 1) – Plateau en verre /
- 2) – Structure avec pied métallique panneauuté /
- 3) – Panneaux pour piétement /
- 4) – Desserte P 92,5 cm Dr /
- 5) – Bases pour desserte /
- 6) – Traverse de fixation du voile de fond et goulotte /
- 7) – Goulotte en fil

- 1) – Glasplatte /
- 2) – Struktur mit Tischbein aus Metall mit Blende /
- 3) – Paneele für Bein /
- 4) – Beistellmöbel T. 92,5 cm rechts /
- 5) – Untergestelle für Beistellmöbel /
- 6) – Querträger zur Befestigung von Knieblende und Kabelkanal /
- 7) – Kabelkanal aus Draht

- 1) – Plano em vidro /
- 2) – Estrutura com perna metálica e painel /
- 3) – Painéis para perna /
- 4) – Móvel de serviço P. 92,5 cm Dir. /
- 5) – Bases para móvel de serviço /
- 6) – Trave de fixação de modesty panel e canaleta /
- 7) – Canaleta de fio

Mobile di servizio p. 92,5 cm Dx / Right hand service unit D. 92,5 cm /
 Mueble de servicio P. 92,5 cm dr. / Desserte p. 92,5 cm Dr. /
 Beistellmöbel T. 92,5 cm rechts / Móvel de serviço P. 92,5 cm Dir.

Possibili opzioni / Options / Posibles opciones /
 Options possibles / Mögliche Optionen / Opções possíveis

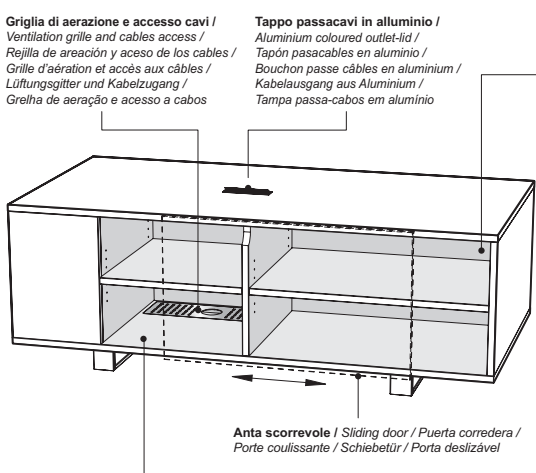

Griglia di aerazione e accesso cavi /
 Ventilation grille and cables access /
 Rejilla de aeración y acceso de los cables /
 Grille d'aération et accès aux câbles /
 Lüftungsgitter und Kabelzugang /
 Grelha de aeração e acesso a cabos

Tappo passacavi in alluminio /
 Aluminium coloured outlet-lid /
 Tapón pasacables en aluminio /
 Bouchon passe câbles en aluminium /
 Kabelausgang aus Aluminium /
 Tampa passa-cabos em alumínio

Anta scorrevole / Sliding door / Puerta corredera /
 Porte coulissante / Schiebetür / Porta deslizável

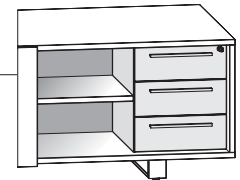

Cassettiera 3 cassetti con ripiano (optional)
 - 3 drawers pedestal with shelf (optional) /
 - Cajonera 3 cajones con balda (optional) /
 - Caisson 3 tiroirs avec tablette (en option) /
 - Schubladenelement mit 3 Schubladen mit Einlegeboden (Option)
 - Gaveteiro, 3 gavetas com prateleira (opcional)

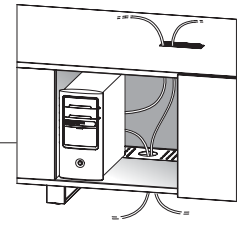

Utilizzo del vano come porta CPU
 - Use of the space as CPU holder /
 - Uso del hueco como porta CPU /
 - Utilisation du compartiment comme porte unité centrale /
 - Verwendung des Fachs als Towerablage /
 - Utilização de vão porta CPU

SCHEMA COMPOSITIVO TAVOLI / SCHEME FOR TABLES COMPOSITION ESQUEMA COMPOSITIVO MESAS / SCHEMA DE COMPOSITION DES BUREAUX SCHEMA DER ZUSAMMENSTELLUNG DER SCHREIBTISCHE / ESQUEMA COMPOÑÍVEL DE MESAS

I tavoli possono essere montati sui mobili di servizio (destri o sinistri) scegliendo tra 3 diverse posizioni. Per ogni soluzione compositiva è disponibile a listino la dimensione del corrispondente modesty panel (vedi relativa quota indicata con MP) mentre il canale passacavi si ordina secondo la lunghezza del piano di lavoro utilizzato / The desks can be mounted on service units (right or left hand) in 3 different positions. In the price list you can find the proper modesty panel to match according to the composition choose (see sizes indicated with the MP), while the cable channels change according to the size of the working top / Las mesas pueden ser montadas sobre muebles de servicio (derechos o izquierdos) eligiendo entre 3 diferentes posiciones. Para cada solución está disponible, en tarifa, la medida del correspondiente faldón. (ver la relativa medida indicada con MP), mientras que el canal pasacables se pide según la medida del sobre de trabajo / Les bureaux peuvent être montés sur des dessertes (droites ou gauches) en choisissant parmi 3 différentes solutions. Pour chaque composition, la dimension du voile de fond correspondant (voir la cote indiquée par MP) est proposée dans le bordereau des prix, alors que la goulotte est à commander suivant la longueur du plateau utilisé. / Die Tische können in 3 verschiedenen Positionen auf den Beistellmöbeln (rechts oder links) montiert werden. Für jede Lösung steht in der Preisliste die Abmessung der entsprechenden Knieblende zur Auswahl (siehe entsprechender Preis mit MP), während der Kabelkanal je nach Länge der verwendeten Tischplatte zu bestellen ist / As mesas podem ser montadas nos móveis de serviço (direitos ou esquerdos) a escolher entre 3 diferentes posições. Para cada solução componível encontra-se na lista de preços, a dimensão correspondente do modesty panel (vide relativa cota indicada por MP), enquanto o relativo canal passa-cabos é encomendado de acordo com o comprimento da mesa de trabalho utilizada*.

Le 3 possibili posizioni di montaggio tavoli L 180 x 90 cm sul mobile di servizio P 66 cm / 3 solutions with desks 180x90 cm with service unit D. 66 cm / Las 3 opciones de montaje mesas L.180x90 cm sobre el mueble de servicio P.66 cm / Les 3 possibilités de montage des bureaux L 180 x 90 cm sur desserte P 66 cm / Die 3 möglichen Montagepositionen für Tische 180 x 90 cm auf Beistellmöbel T. 66 cm / As 3 posições de montagem previstas para mesas L 180 x 90 cm com móvel de serviço P 66 cm

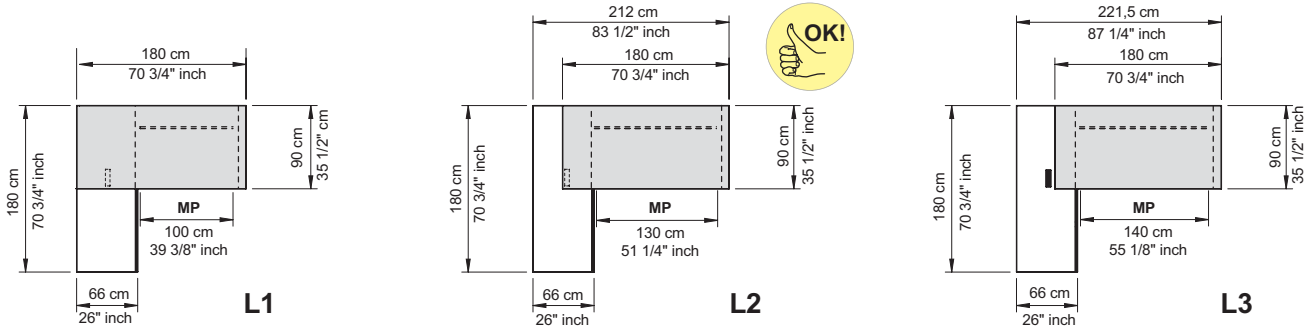

Le 3 possibili posizioni di montaggio tavoli L 200 x 90 cm sul mobile di servizio P 66 cm / 3 solutions with desks 200x90 cm with service units D. 66 cm / Las 3 opciones de montaje mesas L.200x90 cm sobre el mueble de servicio P.66 cm / Les 3 possibilités de montage des bureaux L 200 x 90 cm sur desserte P 66 cm / Die 3 möglichen Montagepositionen für Tische 200 x 90 cm auf Beistellmöbel T. 66 cm / As 3 posições de montagem previstas para mesas L 200 x 90 cm com móvel de serviço P 66 cm

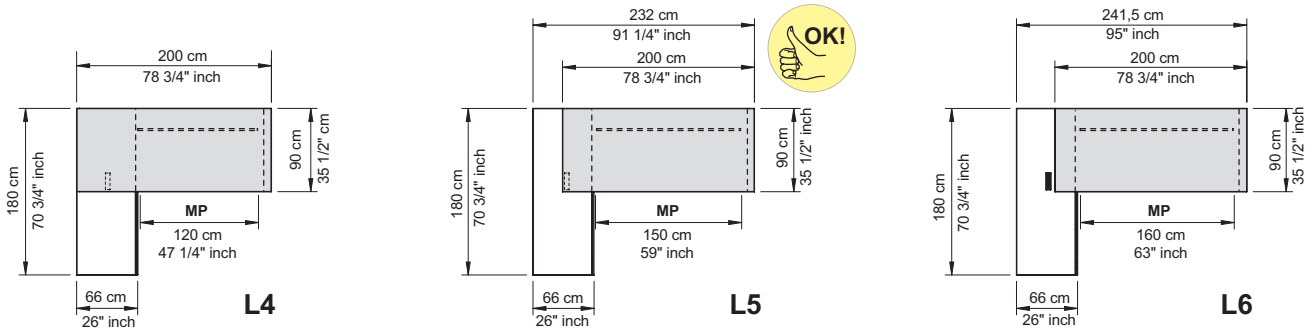

Le 3 possibili posizioni di montaggio tavoli L 180 x 90 cm sul mobile di servizio P 92,5 cm / 3 solutions with desks 180x90 cm with service unit D. 92,5 cm / Las 3 opciones de montaje mesas L.180x90 cm sobre el mueble de servicio P 92,5 cm / Les 3 possibilités de montage des bureaux L 180 x 90 cm sur desserte P 92,5 cm / Die 3 möglichen Montagepositionen für Tische 180 x 90 cm auf Beistellmöbel T. 92,5 cm / As 3 posições de montagem previstas para mesas L 180 x 90 cm com móvel de serviço P 92,5 cm

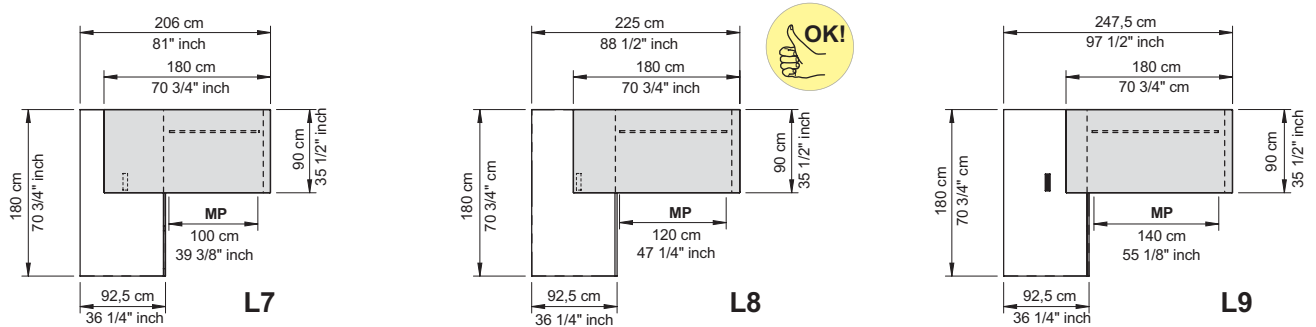

Le 3 possibili posizioni di montaggio tavoli L 200 x 90 cm sul mobile di servizio P 92,5 cm / 3 solutions with desks 200x90 cm with service units D. 92,5 cm / Las 3 opciones de montaje mesas L.200x90 cm sobre el mueble de servicio P 92,5 cm / Les 3 possibilités de montage des bureaux L 200 x 90 cm sur desserte P 92,5 cm / Die 3 möglichen Montagepositionen für Tische 200 x 90 cm auf Beistellmöbel T. 92,5 cm / As 3 posições de montagem previstas para mesas L 200 x 90 cm com móvel de serviço P 92,5 cm

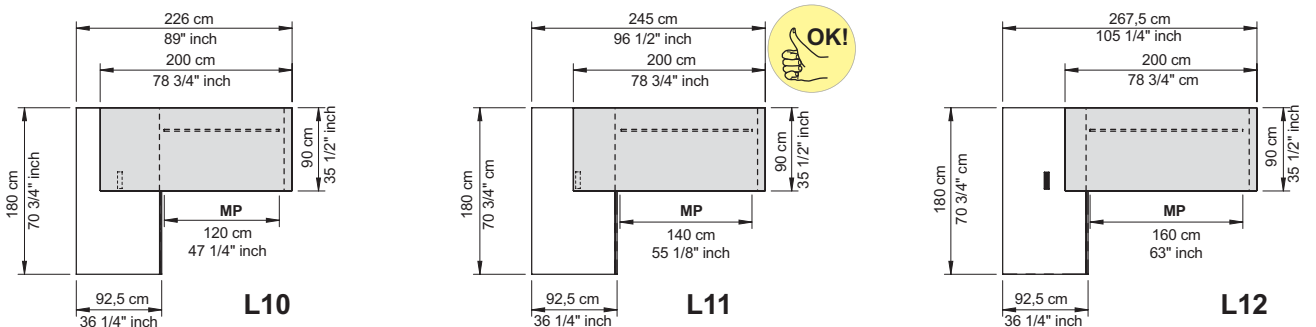

Soluzione base / Suggested solution / Solución aconsejada / Solution conseillée / Empfohlene Lösung / Solução básica

FINITURE / FINISHINGS / ACABADOS / FINITION / FARBEN / ACABAMENTOS

Piani di lavoro in laminato sp. 18 mm

Laminate working tops 18 mm

Sobres de trabajo en laminado 18 mm de grosor

Plateaux en laminé ép. 18 mm

Tischplatten aus Laminat St. 18 mm

Plano de trabalho em laminado de espessura de 18 mm

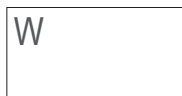

Bianco lucido
Polished white
Blanco brillo
Blanc luisant
Weiß Hochglanz
Branco brilhante



Rosso lucido
Polished red
Rojo brillo
Rouge luisant
Rot Hochglanz
Vermelho brilhante

Piani di lavoro in vetro temperato sp. 10 mm.

Working tops in tempered glass 10 mm thick.

Sobre de trabajo en cristal templado 10 mm de grosor.

Plans de travail en verre trempé ép. 10 mm.

Tischplatten aus Sicherheitsglas St. 10 mm.

Plano de trabalho em vidro temperado espessura de 10 mm.

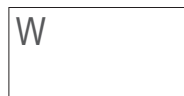

Bianco
White
Blanco
Blanc
Weiß
Branco



Nero
Black
Negro
Noir
Schwarz
Preto



Retrolaccato nero acidato (optional)
Acetated rear-lacquered black glass (optional)
retrolacado negro al ácido (opcional)
Verre retro-lacqué noir acidé (en option)
Rückseite schwarz lackiertem ÄtzglasCristal (Option)
Vidro fosco retro-lacado preto (opcional)

Piani di lavoro in melaminico sp. 18 mm

Melamine working tops 18 mm thick

Sobres de trabajo en melamina 18 mm de grosor

Plateaux en mélaminé ép. 18 mm

Tischplatten in Melamin St. 18 mm

Plano de trabalho em melaminico espessura 18 mm



Acero
Maple
Arce
Erable
Ahorn
Ácer



Noce
Walnut
Nogal
Noyer
Nussbaum
Nogueira



Rovere chiaro
Light oak
Roble claro
Chêne clair
Eiche hell
Carvalho claro



Rovere moro
Dark oak
Roble oscuro
Chêne foncé
Eiche dunkel
Carvalho escuro

Mobile di servizio

Service unit

Mueble auxiliar

Desserte

Beistellschrank

Móvel de serviço



Noce
Walnut
Nogal
Noyer
Nussbaum
Nogueira



Bianco lucido
Polished white
Blanco brillo
Blanc luisant
Weiß Hochglanz
Branco brilhante



Rovere chiaro
Light oak
Roble claro
Chêne clair
Eiche hell
Carvalho claro



Rovere moro
Dark oak
Roble oscuro
Chêne foncé
Eiche dunkel
Carvalho escuro

Struttura metallica

Metallic structure

Estructura metálica

Structure métallique

Metall struktur

Estrutura metálica



Alluminio
Aluminium
Aluminio
Aluminium
Aluminium
Aluminio



Nero
Black
Negro
Noir
Schwarz
Preto

Maniglia di serie per cassetti.

Standard handle for doors and drawers.

Tirador de serie para puertas y cajones.

Poignée standard pour portes et tiroirs.

Standardgriff für Türen und Schubladen.

Puxador de série para portas e gavetas.



SIMBOLI / SYMBOLS / SIMBOLOS / SYMBOLES / SYMBOLE / SÌMBOLOS

K con serratura
with lock
con cerradura
avec serrure
mit Schloss
com fechadura

T Vetro temperato
Tempered glass door
Cristal templado
verre trempé
Gehärtetes glas
Vidro temperado

Σ Articolo completo di tappi passacavi per il passaggio dei cablaggi
Item provided with outlet lids for the cable management
Artículo completo de tapones pasacables aplicados al panel interior
Article équipé d'obturateurs pour le passage des câbles
Der artikel hat abdeckungen für den kabelausgang
Artigo completo com tampas passa-cabos para passagem de fiação

▲ Articolo subordinato a commessa minima.
Item tied-up to a minimum quantity production.
Artículo subomidado a un lote mínimo de producción
Article soumis à un minimum de production
Für diesen artikel besteht eine mindestbestellmenge
Artigo subordinado a encomenda minima

INFORMAZIONI SULLA CODIFICA DEGLI ARTICOLI PER COMPILARE L'ORDINE (N.B. VEDI CARTELLA FINITURE CROMATICHE PER CORRISPONDENZA SIGLA COLORE) / *Information about coding of item to fill the order (N.B.: Check folder of colours to see the code correspondent to the colour)* / *Informaciones sobre la codificación de los artículos para rellenar el pedido (N.B. Ver carpeta acabados crómaticos para la correspondencia de la letra acabado)* / *Informations concernant la codification des articles pour rédiger la commande (NB. voir la fiche finitions chromatiques pour la correspondance du sigle de la finition)* / *Informationen zur Kodierung der Artikel zur vervollständigung der Bestellung (Hinweis: anhand der Farbtabelle die Übereinstimmung der Farbcodes prüfen)* / *Informações acerca da codificação de artigos para preencher pedido de compra (nota: vide pasta de acabamentos cromáticos para as siglas da cor)*

ESEMPI DI CODIFICA TAVOLI COMPOSTI CON PIANI DI LAVORO IN MELAMINICO O LAMINATO / *Coding examples of compound tables with either melaminated or laminated working tops.* / *Ejemplos de codificación mesas compuestas con sobre de trabajo en melamina o laminado* / *Exemples de codifications des tables composées avec plateaux de travail en mélaminé ou laminé* / *Kodierbeispiele für zusammengesetzte Tische mit Tischplatten aus Melamin oder Laminat* / *Exemplos de codificação de mesas componíveis com planos de trabalho em melamínico ou laminado*

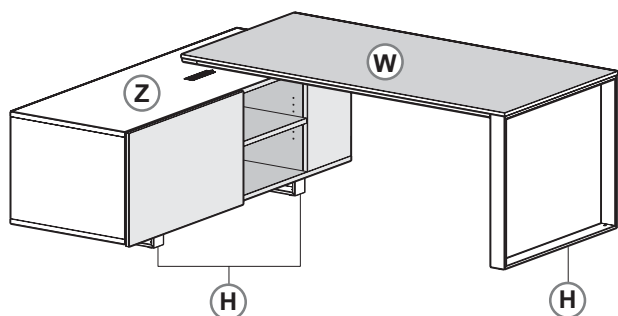

Codice articolo / Item code number /
Código artículo / Code article /
Artikelnummer / Código do artigo

Struttura metallica / Metal structure /
Estructura metálica / Structure métallique /
Metallstruktur / Estrutura metálica

KK9181 W Z H

Piano di lavoro / Working top /
Sobre de trabajo / Plateau de travail /
Tischplatte / Plano de trabalho

Mobile di servizio / Service unit /
Mueble auxiliar / Desserte mobile /
Beistellmöbel / Móvel de serviço

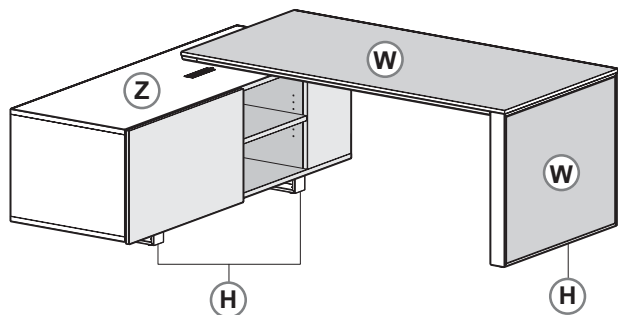

Codice articolo / Item code number /
Código artículo / Code article /
Artikelnummer / Código do artigo

Struttura metallica / Metal structure /
Estructura metálica / Structure métallique /
Metallstruktur / Estrutura metálica

KL9181 W Z H

Piano di lavoro e gamba pannellata /
Working top and panelled leg /
Sobre de trabajo y pata panelada /
Plateau de travail et pied avec panneau /
Tischplatte und Bein mit Blenden /
Plano de trabalho e perna em painel

Mobile di servizio / Service unit /
Mueble auxiliar / Desserte mobile /
Beistellmöbel / Móvel de serviço

ESEMPI DI CODIFICA TAVOLI COMPOSTI CON PIANI DI LAVORO IN VETRO / *Coding examples of compound tables with glass working tops.* / *Ejemplos de codificación mesas compuestas con sobres de trabajo en cristal* / *Exemples de codifications des tables composées avec plateaux en verre* / *Kodierbeispiele für zusammengesetzte Tische mit Tischplatten aus Glas* / *Exemplos de códigos de mesas componíveis com planos de trabalho em vidro*

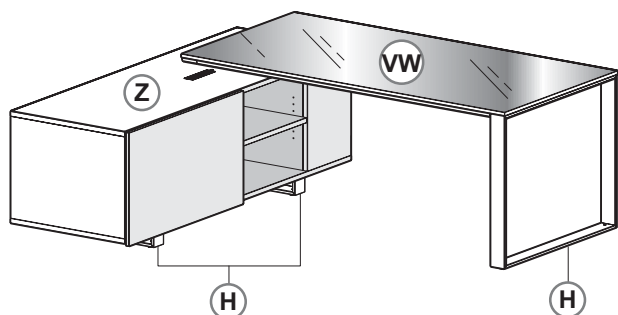

Codice articolo / Item code number /
Código artículo / Code article /
Artikelnummer / Código do artigo

Struttura metallica / Metal structure /
Estructura metálica / Structure métallique /
Metallstruktur / Estrutura metálica

KK9181 VW Z H

Piano di lavoro in vetro /
Glass working top /
Sobre de trabajo en cristal /
Plateau en verre /
Tischplatte aus Glas /
Planos de trabalho em vidro

Mobile di servizio / Service unit /
Mueble auxiliar / Desserte mobile /
Beistellmöbel / Móvel de serviço

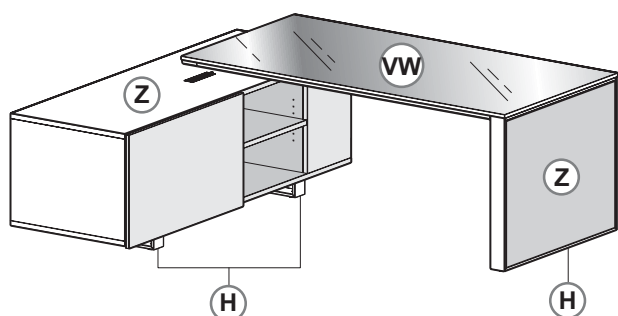

Codice articolo / Item code number /
Código artículo / Code article /
Artikelnummer / Código do artigo

Struttura metallica / Metal structure /
Estructura metálica / Structure métallique /
Metallstruktur / Estrutura metálica

KL9181 VW Z H



Piano di lavoro in vetro /
Glass working top /
Sobre de trabajo en cristal /
Plateau en verre /
Tischplatte aus Glas /
Planos de trabalho em vidro

Mobile di servizio e gamba pannellata /
Service unit and panelled leg /
Mueble auxiliar y pata panelada /
Desserte mobile et piètement
avec panneau / Beistellmöbel und
Bein mit Blenden / Móvel de serviço
e perna em painel

Planeta

TAVOLI SCRIVANIA L 180 cm CON MOBILE DI SERVIZIO P. 66 cm SINISTRO
DESKS L 180 cm WITH LEFT HAND SERVICE UNIT D. 66 cm
MESAS L 180 cm CON MUEBLE AUXILIAR IZQUIERDO P. 66 cm
BUREAUX L 180 cm A/DSSERTTE GAUCHE P. 66 cm
SCHREIBTISCH B 180 cm MIT BEISTELLMÖBEL 66 cm LINKS
MESA TIPO ESCRIVANINHA L 180 cm COM MÓVEL DE SERVIÇO P.66 cm ESQUERDO

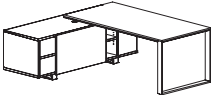
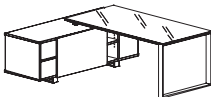
★ I tavoli si possono fissare sul mobile di servizio in diverse posizioni. Per ordinare il modesty panel vedi relativa nota tecnica a pag.10.
 The desks can be fixed on the service unit with different positions. To order the modesty panel, please check page 10.
 Las mesas se pueden fijar al mueble auxiliar en diferentes soluciones. Para pedir el faldón ver relativa notas técnicas a página 10.
 Les bureaux peuvent être fixés sur le meuble de service en diverses positions. Pour commander le voile de fond, voir la page 10.
 Die Schreibtische können an dem Beistellmöbel in verschieden Positionen befestigt werden. Zu bestellen die Knieblende siehe entsprechende Seite 10.
 As mesas com cm podem ser fixadas no móvel de serviço em posições diversas. Para encomendar o modesty panel, vide página 10.

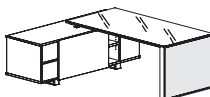
TAVOLI SCRIVANIA / DATTOLO / ALLUNGI TABLES / TYPING TABLES / EXTENSIONS	cm. in.	CODICE CODE	PRICE £	DESCRIZIONE - DESCRIPTION	
	Sx/L L. * L1 - L2 - L3 P. 180 H. 75 W. * L1 - L2 - L3 D. 70 3/4" H. 29 1/2"	KK9181A	1.935,00	tavolo scrivania cm 180x90 con mobile di servizio sinistro cm 180x66	kg 171,5000 m² 0,3829 n. 9 lb 381,69 ft² 13,53 no. 9
		KK9181RC	1.935,00	desk cm 180x90 with left hand service unit cm 180x66	
		KK9181RM	1.935,00	mesa 180x90 cm con mueble auxiliar izquierdo 180x66 cm	
		KK9181Z	1.935,00	bureau 180x90 cm a/desserte gauche 180x66 cm	
		KK9181W	2.118,00	Schreibtisch 180x90 cm mit Beistellmöbel 180x66 cm, links	
		KK9181R	2.118,00	mesa tipo escrivaninha cm 180x90 com móvel de serviço cm 180x66 esquerda	
		KK9181A	2.774,00		
		KK9181RC	2.774,00		
		KK9181RM	2.774,00		
		KK9181Z	2.774,00		
KK9181W	2.957,00				
KK9181R	2.957,00				
	Sx/L L. * L1 - L2 - L3 P. 180 H. 74 W. * L1 - L2 - L3 D. 70 3/4" H. 29 1/4"	KK9181VW	2.484,00	tavolo scrivania in vetro cm 180x90 con mobile di servizio sinistro cm 180x66	kg 197,0000 m² 0,4535 n. 9 lb 437,92 ft² 16,02 no. 9
		KK9181VN	2.336,00	desk with glass top cm 180x90 with left hand service unit cm 180x66	
		KK9181VW	3.323,00	mesa de cristal cm 180x90 cm con mueble auxiliar izquierdo 180x66 cm	
		KK9181VN	3.175,00	bureau verre 180x90 cm a/desserte gauche 180x66 cm	
		KK9181VW	3.323,00	Schreibtisch aus Glas 180x90 cm mit Beistellmöbel 180x66 cm, links	
		KK9181VN	3.175,00	mesa tipo escrivaninha em vidro cm 180x90 com móvel de serviço cm 180x66 esquerda	
	Sx/L L. * L1 - L2 - L3 P. 180 H. 75 W. * L1 - L2 - L3 D. 70 3/4" H. 29 1/2"	KL9181A	2.031,00	tavolo scrivania cm 180x90 con gamba pannellata e mobile di servizio sinistro cm 180x66	kg 190,5000 m² 0,4193 n. 10 lb 423,59 ft² 14,82 no. 10
		KL9181RC	2.031,00	desk cm 180x90 with panelled leg and left hand service unit cm 180x66	
		KL9181RM	2.031,00	mesa 180x90 cm con pata panelada y mueble auxiliar izquierdo 180x66 cm	
		KL9181Z	2.031,00	bureau 180x90 cm a/pied panneau et desserte gauche 180x66 cm	
		KL9181W	2.392,00	Schreibtisch 180x90 cm mit Beine mit Blende und mit Beistellmöbel 180x66 cm, links	
		KL9181R	2.392,00	mesa tipo escrivaninha cm 180x90 com perna em painel e móvel de serviço cm 180x66 esquerda	
		KL9181A	2.870,00		
		KL9181RC	2.870,00		
		KL9181RM	2.870,00		
		KL9181Z	2.870,00		
KL9181W	3.231,00				
KL9181R	3.231,00				
	Sx/L L. * L1 - L2 - L3 P. 180 H. 74 W. * L1 - L2 - L3 D. 70 3/4" H. 29 1/4"	KL9181VW	2.580,00	tavolo scrivania in vetro cm 180x90 con gamba pannellata e mobile di servizio sinistro cm 180x66	kg 216,0000 m² 0,4899 n. 10 lb 479,82 ft² 17,31 no. 10
		KL9181VN	2.433,00	desk with glass top cm 180x90 with panelled leg and left hand service unit cm 180x66	
		KL9181VW	3.596,00	mesa de cristal cm 180x90 cm con pata panelada y mueble auxiliar izquierdo 180x66 cm	
		KL9181VN	3.449,00	bureau verre 180x90 cm a/pied panneau et desserte gauche 180x66 cm	
		KL9181VW	3.596,00	Schreibtisch aus Glas 180x90 cm mit Beine mit Blende und mit Beistellmöbel 180x66 cm, links	
		KL9181VN	3.449,00	mesa tipo escrivaninha em vidro cm 180x90 com perna em painel e móvel de serviço cm 180x66 esquerda	

TAVOLI SCRIVANIA L. 180 cm CON MOBILE DI SERVIZIO P. 66 cm DESTRO

DESKS L. 180 cm WITH RIGHT HAND SERVICE UNIT D. 66 cm

MESAS L. 180 cm CON MUEBLE AUXILIAR DERECHO P. 66 cm

BUREAUX L. 180 cm A/DESSERTTE DROITE P. 66 cm

SCHREIBTISCH B. 180 cm MIT BEISTELLMÖBEL 66 cm RECHTS

MESA TIPO ESCRIVANINHA L. 180 cm COM MÓVEL DE SERVIÇO P.66 cm DIREITO

* I tavoli si possono fissare sul mobile di servizio in diverse posizioni. Per ordinare il modesty panel vedi relativa nota tecnica a pag. 10.

The desks can be fixed on the service unit with different positions. To order the modesty panel, please check page 10.

Las mesas se pueden fijar al mueble auxiliar en diferentes soluciones. Para pedir el faldón ver relativa notas técnicas a página 10.

Les bureaux peuvent être fixés sur le meuble de service en diverses positions. Pour commander le voile de fond, voir la page 10.

Die Schreibtische können an dem Beistellmöbel in verschieden Positionen befestigt werden. Zu bestellen die Knieblende siehe entsprechende Seite 10.

As mesas com cm podem ser fixadas no móvel de serviço em posições diversas. Para encomendar o modesty panel, vide página 10.

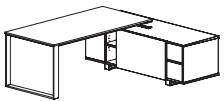
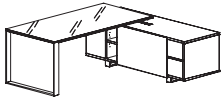
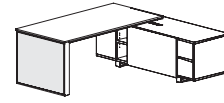
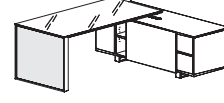
TAVOLI SCRIVANIA / DATILO / ALLUNGI TABLES / TYPING TABLES / EXTENSIONS	cm. in.	CODICE CODE		PRICE £	DESCRIZIONE - DESCRIPTION	
	Dx/R L. * L1 - L2 - L3 P. 180 H. 75 W. * L1 - L2 - L3 D. 70 3/4" H. 29 1/2"	KK9180A	RC	1.935,00	tavolo scrivania cm 180x90 con mobile di servizio destro cm 180x66	kg 171,5000 m² 0,3829 n. 9
		KK9180RC	H		desk cm 180x90 with right hand service unit cm 180x66	
		KK9180RM	RM	2.118,00	mesa 180x90 cm con mueble auxiliar derecho 180x66 cm	lb 381,69 ft² 13,53 no. 9
		KK9180Z	N		bureau 180x90 cm a/desserte droite 180x66 cm	
		KK9180W	Z	2.118,00	Schreibtisch 180x90 cm mit Beistellmöbel 180x66 cm, rechts	
		KK9180R	N		mesa tipo escrivaninha cm 180x90 com móvel de serviço cm 180x66 direita	
KK9180A	RC	2.774,00				
KK9180RC	H					
KK9180RM	RM	2.957,00				
KK9180Z	N					
KK9180W	Z	2.957,00				
KK9180R	N					
	Dx/R L. * L1 - L2 - L3 P. 180 H. 74 W. * L1 - L2 - L3 D. 70 3/4" H. 29 1/4"	KK9180VW	RC	2.484,00	tavolo scrivania in vetro cm 180x90 con mobile di servizio destro cm 180x66	kg 197,0000 m² 0,4535 n. 9
		KK9180VW	H		desk with glass top cm 180x90 with right hand service unit cm 180x66	
		KK9180VN	RM	2.336,00	mesa de cristal 180x90 cm con mueble auxiliar derecho 180x66 cm	lb 437,92 ft² 16,02 no. 9
		KK9180VN	N		bureau verre 180x90 cm a/desserte droite 180x66 cm	
		KK9180VW	Z	3.323,00	Schreibtisch aus Glas 180x90 cm mit Beistellmöbel 180x66 cm, rechts	
		KK9180VW	N		mesa tipo escrivaninha em vidro cm 180x90 com móvel de serviço cm 180x66 direita	
KK9180VN	Z	3.175,00				
KK9180VN	N					
	Dx/R L. * L1 - L2 - L3 P. 180 H. 75 W. * L1 - L2 - L3 D. 70 3/4" H. 29 1/2"	KL9180A	RC	2.031,00	tavolo scrivania cm 180x90 con gamba pannellata e mobile di servizio destro cm 180x66	kg 190,5000 m² 0,4193 n. 10
		KL9180RC	H		desk cm 180x90 with panelled leg and right hand service unit cm 180x66	
		KL9180RM	RM	2.031,00	mesa 180x90 cm con pata panelada y mueble auxiliar derecho 180x66 cm	lb 423,59 ft² 14,82 no. 10
		KL9180Z	N		bureau 180x90 cm a/pied panneau et desserte droite 180x66 cm	
		KL9180W	Z	2.392,00	Schreibtisch 180x90 cm mit Beine mit Blende und mit Beistellmöbel 180x66 cm, rechts	
		KL9180R	N		mesa tipo escrivaninha cm 180x90 com perna em painel e móvel de serviço cm 180x66 direita	
KL9180A	RC	2.870,00				
KL9180RC	H					
KL9180RM	RM	2.870,00				
KL9180Z	N					
KL9180W	Z	3.231,00				
KL9180R	N					
	Dx/R L. * L1 - L2 - L3 P. 180 H. 74 W. * L1 - L2 - L3 D. 70 3/4" H. 29 1/4"	KL9180VW	RC	2.580,00	tavolo scrivania in vetro cm 180x90 con gamba pannellata e mobile di servizio destro cm 180x66	kg 216,0000 m² 0,4899 n. 10
		KL9180VW	H		desk with glass top cm 180x90 with panelled leg and right hand service unit cm 180x66	
		KL9180VN	RM	2.433,00	mesa de cristal 180x90 cm con pata panelada y mueble auxiliar derecho 180x66 cm	lb 479,82 ft² 17,31 no. 10
		KL9180VN	N		bureau verre 180x90 cm a/pied panneau et desserte droite 180x66 cm	
		KL9180VW	Z	3.596,00	Schreibtisch aus Glas 180x90 cm mit Beine mit Blende und mit Beistellmöbel 180x66 cm, rechts	
		KL9180VW	N		mesa tipo escrivaninha em vidro cm 180x90 com perna em painel e móvel de serviço cm 180x66 direita	
KL9180VN	Z	3.449,00				
KL9180VN	N					

Planeta

TAVOLI SCRIVANIA L 200 cm CON MOBILE DI SERVIZIO P. 66 cm SINISTRO
DESKS L 200 cm WITH LEFT HAND SERVICE UNIT D. 66 cm
MESAS L 200 cm CON MUEBLE AUXILIAR IZQUIERDO P. 66 cm
BUREAU/L 200 cm A/DESSERTTE GAUCHE P. 66 cm
SCHREIBTISCH B 200 cm MIT BEISTELLMÖBEL 66 cm LINKS
MESA TIPO ESCRIVANINHA L 200 cm COM MÓVEL DE SERVIÇO P.66 cm ESQUERDO

***** I tavoli si possono fissare sul mobile di servizio in diverse posizioni. Per ordinare il modesty panel vedi relativa nota tecnica a pag. 10.
 The desks can be fixed on the service unit with different positions. To order the modesty panel, please check page 10.
 Las mesas se pueden fijar al mueble auxiliar en diferentes soluciones. Para pedir el faldón ver relativa notas técnicas a página 10.
 Les bureaux peuvent être fixés sur le meuble de service en diverses positions. Pour commander le voile de fond, voir la page 10.
 Die Schreibtische können an dem Beistellmöbel in verschieden Positionen befestigt werden. Zu bestellen die Knieblende siehe entsprechende Seite 10.
 As mesas com cm podem ser fixadas no móvel de serviço em posições diversas. Para encomendar o modesty panel, vide página 10.

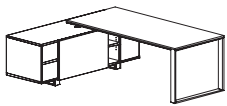
TAVOLI SCRIVANIA / DATTOLO / ALLUNGI TABLES / TYPING TABLES / EXTENSIONS	cm. in.	CODICE CODE	PRICE £	DESCRIZIONE - DESCRIPTION								
	Sx/L	L. * L4 - L5 - L6 P. 180 H. 75	KK9201A KK9201RC KK9201RM KK9201Z	RC H RM N	1.961,00 1.961,00 1.961,00 1.961,00	tavolo scrivania cm 200x90 con mobile di servizio sinistro cm 180x66 desk cm 200x90 with left hand service unit cm 180x66 mesa 200x90 cm con mueble auxiliar izquierdo 180x66 cm bureau 200x90 cm a/desserte gauche cm 180x66	kg 175,0000 m² 0,3913 n. 9					
		W. * L4 - L5 - L6 D. 70 3/4" H. 29 1/2"	KK9201W KK9201R	Z N	2.166,00 2.166,00	Schreibtisch 200x90 cm mit Beistellmöbel 180x66 cm, links mesa tipo escrivaninha cm 200x90 com móvel de serviço cm 180x66 esquerda	lb 389,41 ft² 13,83 no. 9					
		T	Sx/L	L. * L4 - L5 - L6 P. 180 H. 74	KK9201A KK9201RC KK9201RM KK9201Z	RC H RM N	2.800,00 2.800,00 2.800,00 2.800,00	tavolo scrivania in vetro cm 200x90 con mobile di servizio sinistro cm 180x66 desk with glass top cm 200x90 with left hand service unit cm 180x66 mesa de cristal 200x90 cm con mueble auxiliar izquierdo 180x66 cm bureau verre 200x90 cm a/desserte gauche cm 180x66	kg 201,5000 m² 0,4575 n. 9			
					W. * L4 - L5 - L6 D. 70 3/4" H. 29 1/4"	KK9201VW KK9201VN	Z N	2.371,00	Schreibtisch aus Glas 200x90 cm mit Beistellmöbel 180x66 cm, links mesa tipo escrivaninha em vidro cm 200x90 com móvel de serviço cm 180x66 esquerda	lb 447,84 ft² 16,17 no. 9		
					T	Sx/L	L. * L4 - L5 - L6 P. 180 H. 75	KK9201A KL9201RC KL9201RM KL9201Z	RC H RM N	2.058,00 2.058,00 2.058,00 2.058,00	tavolo scrivania cm 200x90 con gamba pannellata e mobile di servizio sinistro cm 180x66 desk cm 200x90 with panelled leg and left hand service unit cm 180x66 mesa 200x90 cm con pata panelada y mueble auxiliar izquierdo 180x66 cm bureau 200x90 cm a/pied panneau et desserte gauche 180x66 cm	kg 194,0000 m² 0,4277 n. 10
	W. * L4 - L5 - L6 D. 70 3/4" H. 29 1/2"							KL9201W KL9201R	Z N	2.440,00 2.440,00	Schreibtisch 200x90 cm mit Beine mit Blende und mit Beistellmöbel 180x66 cm, links mesa tipo escrivaninha cm 200x90 com perna em painel e móvel de serviço cm 180x66 esquerda	lb 431,31 ft² 15,11 no. 10
	T							Sx/L	L. * L4 - L5 - L6 P. 180 H. 74	KL9201A KL9201RC KL9201RM KL9201Z	RC H RM N	2.897,00 2.897,00 2.897,00 2.897,00
		W. * L4 - L5 - L6 D. 70 3/4" H. 29 1/4"	KL9201VW KL9201VN	Z N	2.467,00	Schreibtisch aus Glas 200x90 cm mit Beine mit Blende und mit Beistellmöbel 180x66 cm, links mesa tipo escrivaninha em vidro cm 200x90 com perna em painel e móvel de serviço cm 180x66 esquerda	lb 489,74 ft² 17,45 no. 10					
		T	Sx/L	L. * L4 - L5 - L6 P. 180 H. 74	KL9201VW KL9201VN	H N	3.623,00 3.484,00					

TAVOLI SCRIVANIA L 200 cm CON MOBILE DI SERVIZIO P. 66 cm DESTRO

DESKS L 200 cm WITH RIGHT HAND SERVICE UNIT D. 66 cm

MESAS L 200 cm CON MUEBLE AUXILIAR DERECHO P. 66 cm

BUREAU/L 200 cm A/DESSERTÉ DROITE P. 66 cm

SCHREIBTISCH B 200 cm MIT BEISTELLMÖBEL 66 cm RECHTS

MESA TIPO ESCRIVANINHA L 200 cm COM MÓVEL DE SERVIÇO P.66 cm DIREITO

* I tavoli si possono fissare sul mobile di servizio in diverse posizioni. Per ordinare il modesty panel vedi relativa nota tecnica a pag.10.

The desks can be fixed on the service unit with different positions. To order the modesty panel, please check page 10.

Las mesas se pueden fijar al mueble auxiliar en diferentes soluciones. Para pedir el faldón ver relativa notas técnicas a página 10.

Les bureaux peuvent être fixés sur le meuble de service en diverses positions. Pour commander le voile de fond, voir la page 10.

Die Schreibtische können an dem Beistellmöbel in verschiedenen Positionen befestigt werden. Zu bestellen die Knieblende siehe entsprechende Seite 10.

As mesas com cm podem ser fixadas no móvel de serviço em posições diversas. Para encomendar o modesty panel, vide página 10.

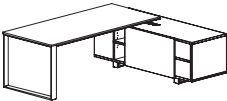
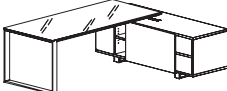
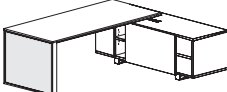
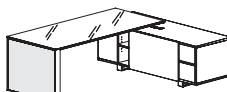
TAVOLI SCRIVANIA / DATILO / ALLUNGI TABLES / TYPING TABLES / EXTENSIONS	cm. in.	CODICE CODE	PRICE £	DESCRIZIONE - DESCRIPTION		
	Dx/R L. * L4 - L5 - L6 P. 180 H. 75 W. * L4 - L5 - L6 D. 70 3/4" H. 29 1/2"	KK9200A	1.961,00	tavolo scrivania cm 200x90 con mobile di servizio destro cm 180x66	kg 175,0000	
		KK9200RC	1.961,00	desk cm 200x90 with right hand service unit cm 180x66	m² 0,3913	
		KK9200RM	1.961,00	mesa 200x90 cm con mueble auxiliar derecho 180x66 cm	n. 9	
		KK9200Z	1.961,00	bureau 200x90 cm a/desserte droite 180x66 cm	lb 389,41	
		KK9200W	2.166,00	Schreibtisch 200x90 cm mit Beistellmöbel 180x66 cm, rechts	ft² 13,83	
		KK9200R	2.166,00	mesa tipo escrivaninha cm 200x90 com móvel de serviço cm 180x66 direita	no. 9	
		KK9200A	2.800,00			
		KK9200RC	2.800,00			
		KK9200RM	2.800,00			
		KK9200Z	2.800,00			
	Dx/R L. * L4 - L5 - L6 P. 180 H. 74 W. * L4 - L5 - L6 D. 70 3/4" H. 29 1/4"	KK9200VW	2.510,00	tavolo scrivania in vetro cm 200x90 con mobile di servizio destro cm 180x66	kg 201,5000	
		KK9200VN	2.371,00	desk with glass top cm 200x90 with right hand service unit cm 180x66	m² 0,4575	
		KK9200VW	3.349,00	mesa de cristal 200x90 cm con mueble auxiliar derecho 180x66 cm	n. 9	
		KK9200VN	3.210,00	bureau verre 200x90 cm a/desserte droite 180x66 cm	lb 447,84	
		KK9200VW	3.210,00	Schreibtisch aus Glas 200x90 cm mit Beistellmöbel 180x66 cm, rechts	ft² 16,17	
		KK9200VN	3.210,00	mesa tipo escrivaninha em vidro cm 200x90 com móvel de serviço cm 180x66 direita	no. 9	
	Dx/R L. * L4 - L5 - L6 P. 180 H. 75 W. * L4 - L5 - L6 D. 70 3/4" H. 29 1/2"	KL9200A	2.058,00	tavolo scrivania cm 200x90 con gamba pannellata e mobile di servizio destro cm 180x66	kg 194,0000	
		KL9200RC	2.058,00	desk cm 200x90 with panelled leg and right hand service unit cm 180x66	m² 0,4277	
		KL9200RM	2.058,00	mesa 200x90 cm con pata panelada y mueble auxiliar derecho 180x66 cm	n. 10	
		KL9200Z	2.058,00	bureau 200x90 cm a/pied panneau et desserte droite 180x66 cm	lb 431,31	
		KL9200W	2.440,00	Schreibtisch 200x90 cm mit Beine mit Blende und mit Beistellmöbel 180x66 cm, rechts	ft² 15,11	
		KL9200R	2.440,00	mesa tipo escrivaninha cm 200x90 com perna em painel e móvel de serviço cm 180x66 direita	no. 10	
		KL9200A	2.897,00			
		KL9200RC	2.897,00			
		KL9200RM	2.897,00			
		KL9200Z	2.897,00			
	Dx/R L. * L4 - L5 - L6 P. 180 H. 74 W. * L4 - L5 - L6 D. 70 3/4" H. 29 1/4"	KL9200VW	2.607,00	tavolo scrivania in vetro cm 200x90 con gamba pannellata e mobile di servizio destro cm 180x66	kg 220,5000	
		KL9200VN	2.467,00	desk with glass top cm 200x90 with panelled leg and right hand service unit cm 180x66	m² 0,4939	
		KL9200VW	3.623,00	mesa de cristal 200x90 cm con pata panelada y mueble auxiliar derecho 180x66 cm	n. 10	
		KL9200VN	3.484,00	bureau verre 200x90 cm a/pied panneau et desserte droite 180x66 cm	lb 489,74	
		KL9200VW	3.484,00	Schreibtisch aus Glas 200x90 cm mit Beine mit Blende und mit Beistellmöbel 180x66 cm, rechts	ft² 17,45	
		KL9200VN	3.484,00	mesa tipo escrivaninha em vidro cm 200x90 com perna em painel e móvel de serviço cm 180x66 direita	no. 10	

Planeta

TAVOLI SCRIVANIA L 180 cm CON MOBILE DI SERVIZIO P. 92,5 cm SINISTRO
DESKS L 180 cm WITH LEFT HAND SERVICE UNIT D. 92,5 cm
MESAS L 180 cm CON MUEBLE AUXILIAR IZQUIERDO P. 92,5 cm
BUREAUX L 180 cm A/DESSERTÉ GAUCHE P. 92,5 cm
SCHREIBTISCH B 180 cm MIT BEISTELLMÖBEL 92,5 cm LINKS
MESA TIPO ESCRIVANINHA L 180 cm COM MÓVEL DE SERVIÇO P.92,5 cm ESQUERDO

***** I tavoli si possono fissare sul mobile di servizio in diverse posizioni. Per ordinare il modesty panel vedi relativa nota tecnica a pag.10.
 The desks can be fixed on the service unit with different positions. To order the modesty panel, please check page 10.
 Las mesas se pueden fijar al mueble auxiliar en diferentes soluciones. Para pedir el faldón ver relativa notas técnicas a página 10.
 Les bureaux peuvent être fixés sur le meuble de service en diverses positions. Pour commander le voile de fond, voir la page 10.
 Die Schreibtische können an dem Beistellmöbel in verschieden Positionen befestigt werden. Zu bestellen die Knieblende siehe entsprechende Seite 10.
 As mesas com cm podem ser fixadas no móvel de serviço em posições diversas. Para encomendar o modesty panel, vide página 10.

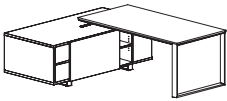
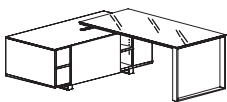
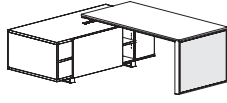
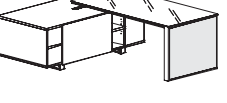
TAVOLI SCRIVANIA / DATILLO / ALLUNGI TABLES / TYPING TABLES / EXTENSIONS	cm. in.	CODICE CODE		PRICE £	DESCRIZIONE - DESCRIPTION						
	Sx/L	L. * L7 - L8 - L9 P. 180 H. 75	KK8181A KK8181RC	RC	H	2.166,00	tavolo scrivania cm 180x90 con mobile di servizio sinistro cm 180x92,5	kg 205,0000 m² 0,4674 n. 10			
						2.166,00	desk cm 180x90 with panelled leg and left hand service unit cm 180x92,5				
			W. * L7 - L8 - L9 D. 70 3/4" H. 29 1/2"	KK8181RM KK8181Z	RM	N	2.166,00		mesa 180x90 cm con mueble auxiliar izquierdo 180x92,5 cm		
							2.166,00		bureau 180x90 cm a/desserte gauche 180x92,5 cm		
				KK8181W KK8181R	Z	N	2.349,00		Schreibtisch 180x90 cm mit Beistellmöbel 180x92,5 cm, links		
		KK8181A KK8181RC KK8181RM KK8181Z	W	H	N	3.263,00	mesa tipo escritivaninha cm 180x90 com móvel de serviço cm 180x92,5 esquerda				
						3.263,00					
						3.263,00					
						3.263,00					
						3.447,00					
KK8181W KK8181R	N	N	3.447,00								
	Sx/L	L. * L7 - L8 - L9 P. 180 H. 74	KK8181VW	RC	H	2.715,00	tavolo scrivania in vetro cm 180x90 con mobile di servizio sinistro cm 180x92,5	kg 230,5000 m² 0,5380 n. 10			
						2.567,00	desk with glass top cm 180x90 with panelled leg and left hand service unit cm 180x92,5				
			W. * L7 - L8 - L9 D. 70 3/4" H. 29 1/4"	KK8181VN	RM	N	2.567,00		mesa de cristal 180x90 cm con mueble auxiliar izquierdo 180x92,5 cm		
							2.567,00		bureau verre 180x90 cm a/desserte gauche 180x92,5 cm		
				3.812,00	Schreibtisch aus Glas 180x90 cm mit Beistellmöbel 180x92,5 cm, links						
		KK8181VW KK8181VN	W	H	N	3.812,00	mesa tipo escritivaninha em vidro cm 180x90 com móvel de serviço cm 180x92,5 esquerda				
						3.665,00					
			Sx/L	L. * L7 - L8 - L9 P. 180 H. 75	KL8181A KL8181RC	RC	H		2.262,00	tavolo scrivania cm 180x90 con gamba pannellata e mobile di servizio sinistro cm 180x92,5	kg 224,0000 m² 0,5038 n. 11
									2.262,00	desk cm 180x90 with panelled leg and left hand service unit cm 180x92,5	
					W. * L7 - L8 - L9 D. 70 3/4" H. 29 1/2"	KL8181RM KL8181Z	RM		N	2.262,00	
2.262,00	bureau 180x90 cm a/pied panneau et desserte gauche 180x92,5 cm										
2.623,00	Schreibtisch 180x90 cm mit Beine mit Blende und mit Beistellmöbel 180x92,5 cm, links										
KL8181W KL8181R	W			H	N	2.623,00	mesa tipo escritivaninha cm 180x90 com perna em painel e móvel de serviço cm 180x92,5 esquerda				
						2.623,00					
						3.360,00					
						3.360,00					
						3.721,00					
KL8181W KL8181R	N	N	3.721,00								
	Sx/L	L. * L7 - L8 - L9 P. 180 H. 74	KL8181VW	RC	H	2.811,00	tavolo scrivania in vetro cm 180x90 con gamba pannellata e mobile di servizio sinistro cm 180x92,5	kg 249,5000 m² 0,5744 n. 11			
						2.664,00	desk with glass top cm 180x90 with panelled leg and left hand service unit cm 180x92,5				
			W. * L7 - L8 - L9 D. 70 3/4" H. 29 1/4"	KL8181VN	RM	N	2.664,00		mesa de cristal 180x90 cm con pata panelada y mueble auxiliar derecho 180x92,5 cm		
							2.664,00		bureau verre 180x90 cm a/pied panneau et desserte gauche 180x92,5 cm		
				4.086,00	Schreibtisch aus Glas 180x90 cm mit Beine mit Blende und mit Beistellmöbel 180x92,5 cm, links						
		KL8181VW KL8181VN	W	H	N	4.086,00	mesa tipo escritivaninha em vidro cm 180x90 com perna em painel e móvel de serviço cm 180x92,5 esquerda				
						3.939,00					

TAVOLI SCRIVANIA L 180 cm CON MOBILE DI SERVIZIO P. 92,5 cm DESTRO
 DESKS L 180 cm WITH RIGHT HAND SERVICE UNIT D. 92,5 cm
 MESAS L 180 cm CON MUEBLE AUXILIAR DERECHO P. 92,5 cm
 BUREAUX L 180 cm A/DESSERTÉ DROITE P. 92,5 cm
 SCHREIBTISCH B 180 cm MIT BEISTELLMÖBEL 92,5 cm RECHTS
 MESA TIPO ESCRIVANINHA L 180 cm COM MÓVEL DE SERVIÇO P. 92,5 cm DIREITO

* I tavoli si possono fissare sul mobile di servizio in diverse posizioni. Per ordinare il modesty panel vedi relativa nota tecnica a pag. 10.
 The desks can be fixed on the service unit with different positions. To order the modesty panel, please check page 10.
 Las mesas se pueden fijar al mueble auxiliar en diferentes soluciones. Para pedir el faldón ver relativa notas técnicas a página 10.
 Les bureaux peuvent être fixés sur le meuble de service en diverses positions. Pour commander le voile de fond, voir la page 10.
 Die Schreibtische können an dem Beistellmöbel in verschiedenen Positionen befestigt werden. Zu bestellen die Knieblende siehe entsprechende Seite 10.
 As mesas com cm podem ser fixadas no móvel de serviço em posições diversas. Para encomendar o modesty panel, vide página 10.

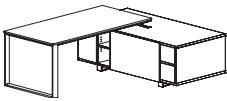
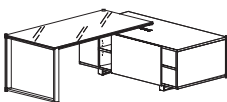
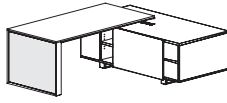
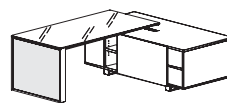
TAVOLI SCRIVANIA / DATILO / ALLUNGI TABLES / TYPING TABLES / EXTENSIONS	cm. in.	CODICE CODE		PRICE £	DESCRIZIONE - DESCRIPTION		
	Dx/R	L. * L7 - L8 - L9 P. 180 H. 75	RC	H	KK8180A	tavolo scrivania cm 180x90 con mobile di servizio destro cm 180x92,5	kg 205,0000 m² 0,4674 n. 10
					KK8180RC	desk cm 180x90 with right hand service unit cm 180x92,5	
					KK8180RM	mesa 180x90 cm con mueble auxiliar derecho 180x92,5 cm	
					KK8180Z	bureau 180x90 cm a/desserte droite 180x92,5 cm	
					KK8180W	Schreibtisch 180x90 cm mit Beistellmöbel 180x92,5 cm, rechts	
		W. * L7 - L8 - L9 D. 70 3/4" H. 29 1/2"	Z	N	KK8180R	mesa tipo escrivaninha cm 180x90 com móvel de serviço cm 180x92,5 direita	lb 455,56 ft² 16,52 no. 10
					KK8180A		
					KK8180RC		
					KK8180RM		
					KK8180Z		
	T	L. * L7 - L8 - L9 P. 180 H. 74	RC	H	KK8180VW	tavolo scrivania in vetro cm 180x90 con mobile di servizio destro cm 180x92,5	kg 230,5000 m² 0,5380 n. 10
					KK8180VN	desk with glass top cm 180x90 with right hand service unit cm 180x92,5	
					KK8180VW	mesa de cristal 180x90 cm con mueble auxiliar derecho 180x92,5 cm	
					KK8180VN	bureau verre 180x90 cm a/desserte droite 180x92,5 cm	
					KK8180VW	Schreibtisch aus Glas 180x90 cm mit Beistellmöbel 180x92,5 cm, rechts	
		W. * L7 - L8 - L9 D. 70 3/4" H. 29 1/4"	Z	N	KK8180VW	mesa tipo escrivaninha em vidro cm 180x90 com móvel de serviço cm 180x92,5 direita	lb 511,79 ft² 19,01 no. 10
					KK8180VN		
					KK8180VW		
					KK8180VN		
					KK8180VW		
	Dx/R	L. * L7 - L8 - L9 P. 180 H. 75	RC	H	KL8180A	tavolo scrivania cm 180x90 con gamba pannellata e mobile di servizio destro cm 180x92,5	kg 224,0000 m² 0,5038 n. 11
					KL8180RC	desk cm 180x90 with panelled leg and right hand service unit cm 180x92,5	
					KL8180RM	mesa 180x90 cm con pata panelada y mueble auxiliar derecho 180x92,5 cm	
					KL8180Z	bureau 180x90 cm a/pied panneau et desserte droite 180x92,5 cm	
					KL8180W	Schreibtisch 180x90 cm mit Beine mit Blende und mit Beistellmöbel 180x92,5 cm, rechts	
		W. * L7 - L8 - L9 D. 70 3/4" H. 29 1/2"	Z	N	KL8180R	mesa tipo escrivaninha cm 180x90 com perna em painel e móvel de serviço cm 180x92,5 direita	lb 497,46 ft² 17,8 no. 11
					KL8180A		
					KL8180RC		
					KL8180RM		
					KL8180Z		
	T	L. * L7 - L8 - L9 P. 180 H. 74	RC	H	KL8180VW	tavolo scrivania in vetro cm 180x90 con gamba pannellata e mobile di servizio destro cm 180x92,5	kg 249,5000 m² 0,5744 n. 11
					KL8180VNZ	desk with glass top cm 180x90 with panelled leg and right hand service unit cm 180x92,5	
					KL8180VW	mesa de cristal 180x90 cm con pata panelada y mueble auxiliar derecho 180x92,5 cm	
					KL8180VNZ	bureau verre 180x90 cm a/pied panneau et desserte droite 180x92,5 cm	
					KL8180VW	Schreibtisch aus Glas 180x90 cm mit Beine mit Blende und mit Beistellmöbel 180x92,5 cm, rechts	
		W. * L7 - L8 - L9 D. 70 3/4" H. 29 1/4"	Z	N	KL8180VW	mesa tipo escrivaninha em vidro cm 180x90 com perna em painel e móvel de serviço cm 180x92,5 direita	lb 553,68 ft² 20,3 no. 11
					KL8180VN		
					KL8180VW		
					KL8180VN		
					KL8180VW		

Planeta

TAVOLI SCRIVANIA L 200 cm CON MOBILE DI SERVIZIO P. 92,5 cm SINISTRO
 DESKS L 200 cm WITH LEFT HAND SERVICE UNIT D. 92,5 cm
 MESAS L 200 cm CON MUEBLE AUXILIAR IZQUIERDO P. 92,5 cm
 BUREAU/L 200 cm A/DESSERTÉ GAUCHE P. 92,5 cm
 SCHREIBTISCH B 200 cm MIT BEISTELLMÖBEL 92,5 cm LINKS
 MESA TIPO ESCRIVANINHA L 200 cm COM MÓVEL DE SERVIÇO P.92,5 cm ESQUERDO

* I tavoli si possono fissare sul mobile di servizio in diverse posizioni. Per ordinare il modesty panel vedi relativa nota tecnica a pag. 10.
 The desks can be fixed on the service unit with different positions. To order the modesty panel, please check page 10.
 Las mesas se pueden fijar al mueble auxiliar en diferentes soluciones. Para pedir el faldón ver relativa notas técnicas a página 10.
 Les bureaux peuvent être fixés sur le meuble de service en diverses positions. Pour commander le voile de fond, voir la page 10.
 Die Schreibtische können an dem Beistellmöbel in verschieden Positionen befestigt werden. Zu bestellen die Knieblende siehe entsprechende Seite 10.
 As mesas com cm podem ser fixadas no móvel de serviço em posições diversas. Para encomendar o modesty panel, vide página 10.

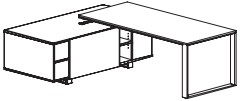
TAVOLI SCRIVANIA / DATTOLO / ALLUNGHI TABLES / TYPING TABLES / EXTENSIONS	cm. in.	CODICE CODE	PRICE £	DESCRIZIONE - DESCRIPTION							
	Sx/L	L. * L10-L11-L12 P. 180 H. 75	KK8201A KK8201RC KK8201RM KK8201Z	RC H RM N	2.192,00 2.192,00 2.192,00 2.192,00	tavolo scrivania cm 200x90 con mobile di servizio sinistro cm 180x92,5 desk cm 200x90 with left hand service unit cm 180x92,5 mesa 200x90 cm con mueble auxiliar izquierdo 180x92,5 cm bureau 200x90 cm a/desserte gauche 180x92,5 cm Schreibtisch 200x90 cm mit Beistellmöbel 180x92,5 cm, links	kg 208,5000 m³ 0,4758 n. 10 lb 463,28 ft² 16,81 no. 10				
		W. * L10-L11-L12 D. 70 3/4" H. 29 1/2"	KK8201W KK8201R	Z N	2.397,00 2.397,00	mesa tipo escritivaninha cm 200x90 com móvel de serviço cm 180x92,5 esquerda					
		T	Sx/L	L. * L10-L11-L12 P. 180 H. 74	KK8201A KK8201RC KK8201RM KK8201Z	RC H RM N	3.290,00 3.290,00 3.290,00 3.290,00	tavolo scrivania in vetro cm 200x90 con mobile di servizio sinistro cm 180x92,5 desk with glass top cm 200x90 with left hand service unit cm 180x92,5 mesa de cristal 200x90 cm con mueble auxiliar izquierdo 180x92,5 cm bureau verre 200x90 cm a/desserte gauche 180x92,5 cm Schreibtisch aus Glas 200x90 cm mit Beistellmöbel 180x92,5 cm, links	kg 235,0000 m³ 0,5420 n. 10 lb 521,71 ft² 19,15 no. 10		
					KK8201W KK8201R	Z N	3.494,00 3.494,00	mesa tipo escritivaninha em vidro cm 200x90 com móvel de serviço cm 180x92,5 esquerda			
					T	Sx/L	L. * L10-L11-L12 P. 180 H. 75	KL8201A KL8201RC KL8201RM KL8201Z	RC H RM N	2.289,00 2.289,00 2.289,00 2.289,00	tavolo scrivania cm 200x90 con gamba pannellata e mobile di servizio sinistro cm 180x92,5 desk cm 200x90 with panelled leg and left hand service unit cm 180x92,5 mesa 200x90 cm con pata panelada y mueble auxiliar izquierdo 180x92,5 cm bureau 200x90 cm a/pied panneau et desserte gauche 180x92,5 cm Schreibtisch 200x90 cm mit Beine mit Blende und mit Beistellmöbel 180x92,5 cm, links
	KL8201W KL8201R							Z N	2.670,00 2.670,00	mesa tipo escritivaninha cm 200x90 com perna em painel e móvel de serviço cm 180x92,5 esquerda	
	T							Sx/L	L. * L10-L11-L12 P. 180 H. 74	KL8201A KL8201RC KL8201RM KL8201Z	RC H RM N
		KL8201W KL8201R	Z N	3.768,00 3.768,00	mesa tipo escritivaninha em vidro cm 200x90 com perna em painel e móvel de serviço cm 180x92,5 esquerda						
		T	Sx/L	L. * L10-L11-L12 P. 180 H. 75	KL8201A KL8201RC KL8201RM KL8201Z	RC H RM N	2.838,00 2.838,00 2.698,00 2.698,00			tavolo scrivania cm 200x90 con gamba pannellata e mobile di servizio sinistro cm 180x92,5 desk with glass top cm 200x90 with panelled leg and left hand service unit cm 180x92,5 mesa de cristal 200x90 cm con pata panelada y mueble auxiliar izquierdo 180x92,5 cm bureau verre 200x90 cm a/pied panneau et desserte gauche 180x92,5 cm Schreibtisch aus Glas 200x90 cm mit Beine mit Blende und mit Beistellmöbel 180x92,5 cm, links	kg 254,0000 m³ 0,5784 n. 11 lb 563,61 ft² 20,44 no. 11
	KL8201W KL8201R				Z N	4.113,00 3.974,00	mesa tipo escritivaninha em vidro cm 200x90 com perna em painel e móvel de serviço cm 180x92,5 esquerda				



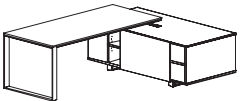
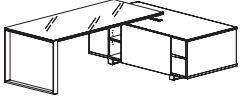
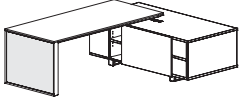
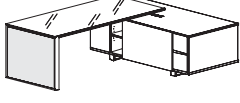

TAVOLI SCRIVANIA L 200 cm CON MOBILE DI SERVIZIO P. 92,5 cm DESTRO
 DESKS L 200 cm WITH RIGHT HAND SERVICE UNIT D. 92,5 cm
 MESAS L 200 cm CON MUEBLE AUXILIAR DERECHO P. 92,5 cm
 BUREAUX L 200 cm A/DESSERTÉ DROITE P. 92,5 cm
 SCHREIBTISCH B 200 cm MIT BEISTELLMÖBEL 92,5 cm RECHTS
 MESA TIPO ESCRIVANINHA L 200 cm COM MÓVEL DE SERVIÇO P. 92,5 cm DIREITO

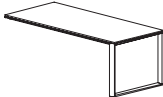
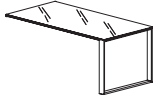
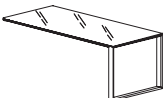
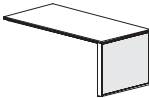
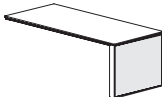
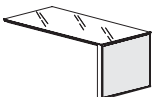
* I tavoli si possono fissare sul mobile di servizio in diverse posizioni. Per ordinare il modesty panel vedi relativa nota tecnica a pag. 10.
 The desks can be fixed on the service unit with different positions. To order the modesty panel, please check page 10.
 Las mesas se pueden fijar al mueble auxiliar en diferentes soluciones. Para pedir el faldón ver relativa notas técnicas a página 10.
 Les bureaux peuvent être fixés sur le meuble de service en diverses positions. Pour commander le voile de fond, voir la page 10.
 Die Schreibtische können an dem Beistellmöbel in verschiedenen Positionen befestigt werden. Zu bestellen die Knieblende siehe entsprechende Seite 10.
 As mesas com cm podem ser fixadas no móvel de serviço em posições diversas. Para encomendar o modesty panel, vide página 10.

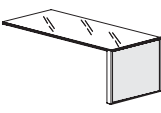
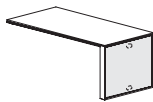
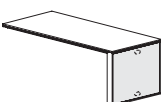
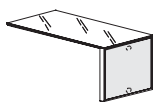
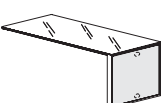
TAVOLI SCRIVANIA / DATILO / ALLUNGI TABLES / TYPING TABLES / EXTENSIONS	cm. in.	CODICE CODE	PRICE £	DESCRIZIONE - DESCRIPTION					
	Dx/R	L. * L10-L11-L12 P. 180 H. 75	KK8200A	RC	H	2.192,00	tavolo scrivania cm 200x90 con mobile di servizio destro cm 180x92,5	kg 208,5000 m² 0,4758 n. 10	
		KK8200RC				2.192,00	desk cm 200x90 with right hand service unit cm 180x92,5		
		KK8200RM				2.192,00	mesa 200x90 cm con mueble auxiliar derecho 180x92,5 cm		
		KK8200Z	RM			2.192,00	bureau 200x90 cm a/desserte droite 180x92,5 cm		
		KK8200W		N		2.397,00	Schreibtisch 200x90 cm mit Beistellmöbel 180x92,5 cm, rechts		
	W. * L10-L11-L12 D. 70 3/4" H. 29 1/2"	KK8200R	Z			2.397,00	mesa tipo escrivaninha cm 200x90 com móvel de serviço cm 180x92,5 direita	lb 463,28 ft² 16,81 no. 10	
	KK8200A				3.290,00				
	KK8200RC		H		3.290,00				
	KK8200RM				3.290,00				
	KK8200Z	W			3.290,00				
		KK8200W		N		3.494,00			
		KK8200R				3.494,00			
	Dx/R	L. * L10-L11-L12 P. 180 H. 74	KK8200VW	RC	H	2.741,00	tavolo scrivania in vetro cm 200x90 con mobile di servizio destro cm 180x92,5	kg 235,0000 m² 0,5420 n. 10	
		KK8200VN	RM			2.602,00	desk with glass top cm 200x90 with right hand service unit cm 180x92,5		
		KK8200VN		N			2.602,00		mesa de cristal 200x90 cm con mueble auxiliar derecho 180x92,5 cm
	W. * L10-L11-L12 D. 70 3/4" H. 29 1/4"	KK8200VW	Z				2.602,00	bureau verre 200x90 cm a/desserte droite 180x92,5 cm	lb 521,71 ft² 19,15 no. 10
	KK8200VW		H			3.839,00	Schreibtisch aus Glas 200x90 cm mit Beistellmöbel 180x92,5 cm, rechts		
	KK8200VN	W				3.700,00	mesa tipo escrivaninha em vidro cm 200x90 com móvel de serviço cm 180x92,5 direita		
	Dx/R	L. * L10-L11-L12 P. 180 H. 75	KL8200A	RC	H	2.289,00	tavolo scrivania cm 200x90 con gamba pannellata e mobile di servizio destro cm 180x92,5	kg 227,5000 m² 0,5122 n. 11	
		KL8200RC				2.289,00	desk cm 200x90 with panelled leg and right hand service unit cm 180x92,5		
		KL8200RM				2.289,00	mesa 200x90 cm con pata panelada y mueble auxiliar derecho 180x92,5 cm		
		KL8200Z	RM			2.289,00	bureau 200x90 cm a/pied panneau et desserte droite 180x92,5 cm		
		KL8200W		N		2.670,00	Schreibtisch 200x90 cm mit Beine mit Blende und mit Beistellmöbel 180x92,5 cm, rechts		
	W. * L10-L11-L12 D. 70 3/4" H. 29 1/2"	KL8200R	Z			2.670,00	mesa tipo escrivaninha cm 200x90 com perna em painel e móvel de serviço cm 180x92,5 direita	lb 505,17 ft² 18,1 no. 11	
	KL8200A				3.386,00				
	KL8200RC		H		3.386,00				
	KL8200RM				3.386,00				
	KL8200Z	W			3.386,00				
		KL8200W		N		3.768,00			
		KL8200R				3.768,00			
	Dx/R	L. * L10-L11-L12 P. 180 H. 74	KL8200VW	RC	H	2.838,00	tavolo scrivania in vetro cm 200x90 con gamba pannellata e mobile di servizio destro cm 180x92,5	kg 254,0000 m² 0,5784 n. 11	
		KL8200VN	RM			2.698,00	desk with glass top cm 200x90 with panelled leg and right hand service unit cm 180x92,5		
		KL8200VN		N			2.698,00		mesa de cristal 200x90 cm con pata panelada y mueble auxiliar derecho 180x92,5 cm
	W. * L10-L11-L12 D. 70 3/4" H. 29 1/4"	KL8200VW	Z				2.698,00	bureau verre 200x90 cm a/pied panneau et desserte droite 180x92,5 cm	lb 563,61 ft² 20,44 no. 11
	KL8200VW		H			4.113,00	Schreibtisch aus Glas 200x90 cm mit Beine mit Blende und mit Beistellmöbel 180x92,5 cm, rechts		
	KL8200VN	W				3.974,00	mesa tipo escrivaninha em vidro cm 180x90 com perna em painel e móvel de serviço cm 200x92,5 direita		

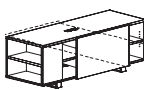
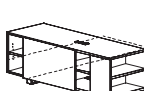
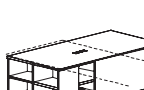





TAVOLI PER COMPOSIZIONI DESKS FOR COMPOSITIONS	cm. in.	CODICE CODE	PRICE £	DESCRIZIONE - DESCRIPTION	
	L. 180 P. 90 H. 75	KK9018A	786,00	tavolo scrivania cm 180x90 con gamba aperta	kg 47,0000 m² 0,1532 n. 4
		KK9018RC		desk cm 180x90 with open leg	
		KK9018RM		mesa 180x90 cm con pata abierta	
	W. 70 3/4" D. 35 1/2" H. 29 1/2"	KK9018Z	969,00	bureau 180x90 cm a/piét.ouvert	lb 103,64 ft² 5,41 no. 4
		KK9018W		Schreibtisch 180x90 cm mit offenem Bein	
		KK9018R		mesa tipo escritivaninha 180x90 cm com perna aberta	
	L. 200 P. 90 H. 75	KK9020A	813,00	tavolo scrivania cm 200x90 con gamba aperta	kg 50,5000 m² 0,1616 n. 4
		KK9020RC		desk cm 200x90 with open leg	
		KK9020RM		mesa 200x90 cm con pata abierta	
	W. 78 3/4" D. 35 1/2" H. 29 1/2"	KK9020Z	1.017,00	bureau 200x90 cm a/piét.ouvert	lb 111,35 ft² 5,71 no. 4
		KK9020W		Schreibtisch 200x90 cm mit offenem Bein	
		KK9020R		mesa tipo escritivaninha 200x90 cm com perna aberta	
	L. 180 P. 90 H. 74	KK9018VW	1.335,00	tavolo scrivania in vetro temperato cm 180x90 con gamba aperta	kg 72,5000 m² 0,2238 n. 4
		KK9018VN		desk with tempered glass top cm 180x90 with open leg	
		KK9018VW		Mesa de cristal templado 180x90 cm con pata abierta	
	W. 70 3/4" D. 35 1/2" H. 29 1/4"	KK9018VN	1.188,00	bureau verre trempé 180x90 cm a/piét.ouvert	lb 159,86 ft² 7,91 no. 4
		KK9018VW		Schreibtisch aus gehärtetem Glas 180x90 cm mit offenem Bein	
		KK9018VW		mesa tipo escritivaninha em vidro temperado 180x90 cm com perna aberta	
	L. 200 P. 90 H. 74	KK9020VW	1.362,00	tavolo scrivania in vetro temperato cm 200x90 con gamba aperta	kg 77,0000 m² 0,2278 n. 4
		KK9020VN		desk with tempered glass top cm 200x90 with open leg	
		KK9020VW		Mesa de cristal templado 200x90 cm con pata abierta	
	W. 78 3/4" D. 35 1/2" H. 29 1/4"	KK9020VN	1.222,00	bureau verre trempé 200x90 cm a/piét.ouvert	lb 169,79 ft² 8,05 no. 4
		KK9020VW		Schreibtisch aus gehärtetem Glas 200x90 cm mit offenem Bein	
		KK9020VW		mesa tipo escritivaninha em vidro temperado 200x90 cm com perna aberta	
	L. 180 P. 90 H. 75	KL9018A	882,00	tavolo scrivania cm 180x90 con gamba pannellata	kg 66,0000 m² 0,1896 n. 5
		KL9018RC		desk cm 180x90 with panelled leg	
		KL9018RM		mesa 180x90 cm con pata panelada	
	W. 70 3/4" D. 35 1/2" H. 29 1/2"	KL9018Z	1.243,00	bureau 180x90 cm a/piéd.panneau	lb 145,53 ft² 6,7 no. 5
		KL9018W		Schreibtisch 180x90 cm mit Beine mit Blende	
		KL9018R		mesa tipo escritivaninha 180x90 cm com perna em painel	
	L. 200 P. 90 H. 75	KL9020A	909,00	tavolo scrivania cm 200x90 con gamba pannellata	kg 69,5000 m² 0,1980 n. 5
		KL9020RC		desk with tempered glass top cm 200x90 with panelled leg	
		KL9020RM		mesa de cristal templado 200x90 cm con pata panelada	
	W. 78 3/4" D. 35 1/2" H. 29 1/2"	KL9020Z	1.291,00	bureau 200x90 cm a/piéd.panneau	lb 153,25 ft² 7 no. 5
		KL9020W		Schreibtisch 200x90 cm mit Beine mit Blende	
		KL9020R		mesa tipo escritivaninha 200x90 cm com perna em painel	
	L. 180 P. 90 H. 74	KL9018VWW	1.609,00	tavolo scrivania in vetro temperato cm 180x90 con gamba pannellata	kg 91,5000 m² 0,2602 n. 5
		KL9018VWRC		desk with tempered glass top cm 180x90 with panelled leg	
		KL9018VWRM		mesa de cristal templado 180x90 cm con pata panelada	
	W. 70 3/4" D. 35 1/2" H. 29 1/4"	KL9018VWZ	1.431,00	bureau verre trempé 180x90 cm a/piéd.panneau	lb 201,76 ft² 9,19 no. 5
		KL9018VNV		Schreibtisch aus gehärtetem Glas 180x90 cm mit Beine mit Blende	
		KL9018VNR		mesa tipo escritivaninha em vidro temperado 180x90 cm com perna em painel	
		KL9018VNR	1.284,00		
		KL9018VNR	1.284,00		
		KL9018VNZ	1.284,00		

TAVOLI PER COMPOSIZIONI DESKS FOR COMPOSITIONS	cm. in.	CODICE CODE	PRICE £	DESCRIZIONE - DESCRIPTION		
 <p>T</p>	L. 200 P. 90 H. 74	KL9020VWW	1.635,00	tavolo scrivania in vetro temperato cm 200x90 con gamba pannellata	kg 96,0000	
		KL9020VWRC	1.458,00	desk with tempered glass top cm 200x90 with panelled leg	m ² 0,2642	
		KL9020VWRM	1.458,00	mesa de cristal templado 200x90 cm con pata panelada	n. 5	
	W. 78 3/4" D. 35 1/2" H. 29 1/4"	KL9020VWZ	1.458,00	bureau verre trempé 200x90 cm a/pied panneau	lb 211,68	
		KL9020VNW	1.496,00	Schreibtisch aus gehärtetem Glas 200x90 cm mit Beine mit Blende	ft ² 9,34	
		KL9020VNRC	1.319,00	mesa tipo escritivaninha em vidro temperado 200x90 cm com perna em painel	no. 5	
		KL9020VNRM	1.319,00			
KL9020VNZ	1.319,00					
 <p>Σ</p>	L. 180 P. 90 H. 75	KJ9018A	939,00	tavolo scrivania cm 180x90 con gamba pannellata + tappi passacavi	kg 66,0000	
		KJ9018RC		1.298,00	desk cm 180x90 with panelled leg + outlet lid	m ² 0,1896
		KJ9018RM		1.298,00	mesa 180x90 cm con pata panelada + tapón pasacables	n. 5
	W. 70 3/4" D. 35 1/2" H. 29 1/2"	KJ9018Z	1.298,00	bureau 180x90 cm a/pied panneau+obtureurs	lb 145,53	
		KJ9018W	1.298,00	Schreibtisch 180x90 cm mit Beine mit Blende + Kabelausgang	ft ² 6,7	
		KJ9018R	1.298,00	mesa tipo escritivaninha 180x90 cm com perna em painel + tampas passa-cabos	no. 5	
 <p>Σ</p>	L. 200 P. 90 H. 75	KJ9020A	966,00	tavolo scrivania cm 200x90 con gamba pannellata + tappi passacavi	kg 69,5000	
		KJ9020RC		1.345,00	desk cm 200x90 with panelled leg + outlet lid	m ² 0,1980
		KJ9020RM		1.345,00	mesa 200x90 cm con pata panelada + tapón pasacables	n. 5
	W. 78 3/4" D. 35 1/2" H. 29 1/2"	KJ9020Z	1.345,00	bureau 200x90 cm a/pied panneau+obtureurs	lb 153,25	
		KJ9020W	1.345,00	Schreibtisch 200x90 cm mit Beine mit Blende + Kabelausgang	ft ² 7	
		KJ9020R	1.345,00	mesa tipo escritivaninha 200x90 cm com perna em painel + tampas passa-cabos	no. 5	
 <p>Σ</p>	L. 180 P. 90 H. 74	KJ9018VWW	1.663,00	tavolo scrivania in vetro temperato cm 180x90 con gamba pannellata + tappi passacavi	kg 91,5000	
		KJ9018VWRC	1.488,00	desk with tempered glass top cm 180x90 with panelled leg + outlet lid	m ² 0,2602	
		KJ9018VWRM	1.488,00	mesa de cristal templado 180x90 cm con pata panelada + tapón pasacables	n. 5	
	W. 70 3/4" D. 35 1/2" H. 29 1/4"	KJ9018VWZ	1.488,00	bureau verre trempé 180x90 cm a/pied panneau+obtureurs	lb 201,76	
		KJ9018VNW	1.516,00	Schreibtisch aus gehärtetem Glas 180x90 cm mit Beine mit Blende + Kabelausgang	ft ² 9,19	
		KJ9018VNRC	1.341,00	mesa tipo escritivaninha em vidro temperado 180x90 cm com perna em painel + tampas passa-cabos	no. 5	
		KJ9018VNRM	1.341,00			
KJ9018VNZ	1.341,00					
 <p>Σ</p>	L. 200 P. 90 H. 74	KJ9020VWW	1.690,00	tavolo scrivania in vetro temperato cm 200x90 con gamba pannellata + tappi passacavi	kg 96,0000	
		KJ9020VWRC	1.515,00	desk with tempered glass top cm 200x90 with panelled leg + outlet lid	m ² 0,2642	
		KJ9020VWRM	1.515,00	mesa de cristal templado 200x90 cm con pata panelada + tapón pasacables	n. 5	
	W. 78 3/4" D. 35 1/2" H. 29 1/4"	KJ9020VWZ	1.515,00	bureau verre trempé 200x90 cm a/pied panneau+obtureurs	lb 211,68	
		KJ9020VNW	1.551,00	Schreibtisch aus gehärtetem Glas 200x90 cm mit Beine mit Blende + Kabelausgang	ft ² 9,34	
		KJ9020VNRC	1.376,00	mesa tipo escritivaninha em vidro temperado 200x90 cm com perna em painel + tampas passa-cabos	no. 5	
		KJ9020VNRM	1.376,00			
KJ9020VNZ	1.376,00					

MOBILI DI SERVIZIO E CASSETTIERE SERVICE UNITS AND PEDESTALS		cm. in.	CODICE CODE	PRICE £	DESCRIZIONE - DESCRIPTION		
	Dx/R	L. 180 P. 66 H. 63	KK3005RC KK3005RM KK3005Z	1.149,00	mobile di servizio cm 180x66 destro <i>right hand service unit cm 180x66</i>	kg 124,5000 m³ 0,2297 n. 5	
		W. 70 3/4" D. 26" H. 24 3/4"	H N		mueble auxiliar 180x66 cm derecho <i>desserte 180x66 cm droite</i>		lb 274,52 ft³ 8,12 no. 5
	Sx/L	L. 180 P. 66 H. 63		KK3006RC KK3006RM KK3006Z	1.149,00	mobile di servizio cm 180x66 sinistro <i>left hand service unit cm 180x66</i>	
			W. 70 3/4" D. 26" H. 24 3/4"			H N	mueble auxiliar 180x66 cm izquierda <i>desserte 180x66 cm gauche</i>
	Dx/R	L. 180 P. 92,5 H. 63	KK3007RC KK3007RM KK3007Z	1.380,00	mobile di servizio cm 180x92,5 destro <i>right hand service unit cm 180x92,5</i>		kg 158,0000 m³ 0,3142 n. 6
					W. 70 3/4" D. 36 1/2" H. 24 3/4"	H N	
	Sx/L	L. 180 P. 92,5 H. 63	KK3008RC KK3008RM KK3008Z	1.380,00	mobile di servizio cm 180x92,5 sinistro <i>left hand service unit cm 180x92,5</i>		kg 158,0000 m³ 0,3142 n. 6
					W. 70 3/4" D. 36 1/2" H. 24 3/4"	H N	
	F	L. 42 P. 55 H. 48	KK3009RC KK3009RM KK3009Z	490,00	cassettiera 3 cassetti per vano interno mobile di servizio + ripiano <i>3 drawers pedestal for inside service unit + shelf</i>		kg 23,0000 m³ 0,1597 n. 1
			W. 16 1/2" D. 21 3/4" H. 19"		H N	KK3009W	
		F	L. 42 P. 56,5 H. 58	KK3001A KK3001RC KK3001RM		455,00	cassettiera 3 cassetti, su ruote diam. 60 mm <i>3 drawers pedestal on castors diam. 60 mm</i>
				W. 16 1/2" D. 22 1/4" H. 22 3/4"	H N		KK3001Z
	F	L. 42 P. 56,5 H. 58	KK3001W KK3001N KK3001R	510,00		Schubladenelement mit 3 Schüben, auf Laufrollen Dm. 60 mm <i>gaveteiro com 3 gavetas, com rodas diam. 60 mm</i>	
					F	L. 42 P. 56,5 H. 58	
	W. 16 1/2" D. 22 1/4" H. 22 3/4"	H N		KK3002Z			518,00
				KK3002W KK3002N KK3002R		<i>gaveteiro, 3 gavetas, das quais uma para arquivos, com rodas diam. 60 mm</i>	

PIANO IN VETRO RETROLACCATO
 REAR-LACQUERED GLASS TOP
 SOBRE EN CRISTAL RETROLACADO
 PLATEAU EN VERRE RETRO-LAQUÉ
 PLATTE AUS GLAS, AUF DER RÜCKSEITE LACKIERT
 PLANO DE TRABALHO EM VIDRO RETROLACADO



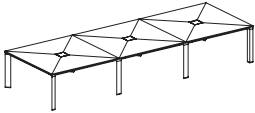

W = BIANCO / WHITE / BLANCO / BLANC / WEISS / BRANCO
 N = NERO / BLACK / NEGRO / NOIR / SCHWARZ / PRETO

TAVOLI RIUNIONI CONFERENCE TABLES	cm. in.	CODICE CODE	PRICE £	DESCRIZIONE - DESCRIPTION		
	L. 100 P. 100 H. 75	KK0101A	921,00	tavolo riunioni cm 100x100	kg 49,9000 m² 0,1493 n. 3	
		KK0101RC		conference table cm 100x100		
	W. 39 1/4" D. 39 1/4" H. 29 1/2"	KK0101RM	1.034,00	mesa de reuniones de 100x100 cm	lb 110,03 ft² 5,28 no. 3	
		KK0101Z		table de réunion 100x100 cm		
		KK0101W		Besprechungstisch 100x100 cm		
				KK0101R		mesa de reunião cm 100x100
	L. 160 P. 160 H. 75	KK0392A	1.167,00	tavolo riunioni cm 160x160	kg 59,8000 m² 0,1741 n. 4	
		KK0392RC		conference table cm 160x160		
	W. 63" D. 63" H. 29 1/2"	KK0392RM	1.356,00	mesa de reuniones de 160x160 cm	lb 131,86 ft² 6,15 no. 4	
		KK0392Z		table de réunion 160x160 cm		
		KK0392W		Besprechungstisch 160x160 cm		
				KK0392R		mesa de reunião cm 160x160
	L. 160 P. 160 H. 75	KK0391A	2.064,00	tavolo riunioni cm 160x160 con piano composto	kg 73,4000 m² 0,2876 n. 6	
		KK0391RC		conference table cm 160x160 with composed top		
	W. 63" D. 63" H. 29 1/2"	KK0391RM	2.551,00	mesa de reuniones de 160x160 cm con sobre compuesto	lb 158,32 ft² 9,75 no. 6	
		KK0391Z		table de réunion 160x160 cm avec plateau composé		
		KK0391W		Besprechungstisch 160x160 cm mit zusammengesetzter Arbeitsplatte		
				KK0391R		mesa de reunião cm 160x160 com plano componível
	L. 100 P. 100 H. 74,5	KK0101VHW	1.265,00	tavolo riunioni in vetro retrolaccato cm 100x100	kg 49,9000 m² 0,1493 n. 3	
		KK0101VHN	1.186,00	conference table with rear-lacquered glass cm 100x100		
	W. 39 1/4" D. 39 1/4" H. 29 1/4"	KK0101VNW	1.265,00	mesa de reuniones en cristal retrolacado de 100x100	lb 110,03 ft² 5,28 no. 3	
				KK0101VNN		1.186,00
		T		Besprechungstisch aus Glas, auf der Rückseite lackiert 100x100 cm		
				mesa de reunião em vidro retrolacado cm 100x100		
	L. 160 P. 160 H. 74,5	KK0161VHW	1.943,00	tavolo riunioni in vetro retrolaccato cm 160x160	kg 115,7000 m² 0,3803 n. 4	
		KK0161VHN	1.677,00	conference table with rear-lacquered glass cm 160x160		
	W. 63" D. 63" H. 29 1/4"	KK0161VNW	1.943,00	mesa de reuniones en cristal retrolacado de 160x160	lb 255,12 ft² 13,44 no. 4	
				KK0161VNN		1.677,00
		T		Besprechungstisch aus Glas, auf der Rückseite lackiert 160x160 cm		
				mesa de reunião em vidro retrolacado cm 160x160		
	L. 320 P. 160 H. 75	KK0389A	3.831,00	tavolo riunioni cm 320x160 con piani composti	kg 141,3000 m² 0,5641 n. 8	
		KK0389RC		conference table cm 320x160 with composed tops		
	W. 126" D. 63" H. 29 1/2"	KK0389RM	4.806,00	mesa de reuniones de 320x160 cm con sobres compuestos	lb 304,51 ft² 19,11 no. 8	
		KK0389Z		table de réunion 320x160 cm avec plateau composé		
		KK0389W		Besprechungstisch 320x160 cm mit zusammengesetzter Arbeitsplatte		
				KK0389R		mesa de reunião cm 320x160 com planos componíveis
	L. 480 P. 160 H. 75	KK0390A	5.598,00	tavolo riunioni cm 480x160 con piani composti	kg 209,2000 m² 0,8406 n. 8	
		KK0390RC		conference table cm 480x160 with composed tops		
	W. 189" D. 63" H. 29 1/2"	KK0390RM	7.060,00	mesa de reuniones de 480x160 cm con sobres compuestos	lb 450,7 ft² 28,47 no. 8	
		KK0390Z		table de réunion 480x160 cm avec plateau composé		
		KK0390W		Besprechungstisch 480x160 cm mit zusammengesetzter Arbeitsplatte		
				KK0390R		mesa de reunião cm 480x160 com planos componíveis

Planeta



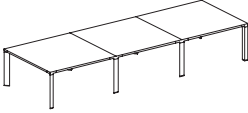

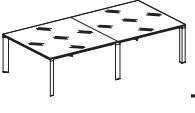
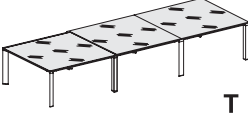
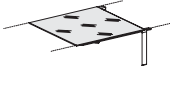
PIANO IN VETRO RETROLACCATO
 REAR-LACQUERED GLASS TOP
 SOBRE EN CRISTAL RETROLACADO
 PLATEAU EN VERRE RETRO-LAQUÉ
 PLATTE AUS GLAS, AUF DER RÜCKSEITE LACKIERT
 PLANO DE TRABALHO EM VIDRO RETROLACADO

W = BIANCO / WHITE / BLANCO / BLANC / WEISS / BRANCO
 N = NERO / BLACK / NEGRO / NOIR / SCHWARZ / PRETO

TAVOLI RIUNIONI CONFERENCE TABLES	cm. in.	CODICE CODE	PRICE £	DESCRIZIONE - DESCRIPTION	
	L. 160 P. 160 H. 75	KK9168A	1.768,00	elemento tavolo riunioni centrale cm 160x160 con piano composto	kg 67,9000 m² 0,2765 n. 6
		KK9168RC		central element conference table cm 160x160 with composed top	
	W. 63" D. 63" H. 29 1/2"	KK9168RM	2.255,00	elemento mesa de reuniones central de 160x160 cm con sobre compuesto	lb 146,19 ft² 9,36 no. 6
		KK9168Z		élément central table de réunion 160x160 cm avec plateau composé	
	KK9168W		Zentralbestandteil Besprechungstisch 160x160 cm mit zusammengesetzter Arbeitsplatte		
	KK9168R		elemento de mesa de reunião central cm 160x160 com plano componível		
	L. 320 P. 160 H. 75	KK0393A	2.037,00	tavolo riunioni cm 320x160	kg 114,1000 m² 0,3371 n. 6
		KK0393RC		conference table cm 320x160	
	W. 126" D. 63" H. 29 1/2"	KK0393RM	2.415,00	mesa de reuniones de 320x160 cm	lb 251,59 ft² 11,91 no. 6
		KK0393Z		table de réunion 320x160 cm	
	KK0393W		Besprechungstisch 320x160 cm		
	KK0393R		mesa de reunião cm 320x160		
	L. 480 P. 160 H. 75	KK0394A	2.907,00	tavolo riunioni cm 480x160	kg 168,4000 m² 0,5001 n. 6
		KK0394RC		conference table cm 480x160	
	W. 189" D. 63" H. 29 1/2"	KK0394RM	3.475,00	mesa de reuniones de 480x160 cm	lb 371,32 ft² 17,67 no. 6
		KK0394Z		table de réunion 480x160 cm	
	KK0394W		Besprechungstisch 480x160 cm		
	KK0394R		mesa de reunião cm 480x160		
	L. 160 P. 160 H. 75	KK9169A	871,00	elemento tavolo riunioni iniziale 160x160	kg 54,3000 m² 0,1630 n. 4
		KK9169RC		beginning element conference table cm 160x160	
	W. 63" D. 63" H. 29 1/2"	KK9169RM	1.060,00	elemento mesa de reuniones inicial de 160x160 cm	lb 119,73 ft² 5,76 no. 4
		KK9169Z		élément initial table de réunion 160x160 cm	
	KK9169W		Anfangsbestandteil Besprechungstisch 160x160 cm		
	KK9169R		elemento de mesa de reunião inicial cm 160x160		
	L. 320 P. 160 H. 74,5	KK0162VHW	3.801,00	tavolo riunioni in vetro retrolaccato cm 320x160	kg 230,4000 m² 0,7520 n. 7
		KK0162VHN		conference table with rear-lacquered glass cm 320x160	
	W. 126" D. 63" H. 29 1/4"	KK0162VNW	3.269,00	mesa de reuniones en cristal retrolacado de 320x160 cm	lb 508,03 ft² 26,57 no. 7
		KK0162VNN		table de réunion en verre rétro-laqué 320x160 cm	
			Besprechungstisch aus Glas, auf der Rückseite lackiert 320x160 cm		
			mesa de reunião em vidro retrolacado cm 320x160		
	L. 480 P. 160 H. 74,5	KK0163VHW	5.658,00	tavolo riunioni in vetro retrolaccato cm 480x160	kg 345,1000 m² 1,1237 n. 7
		KK0163VHN		conference table with rear-lacquered glass cm 480x160	
	W. 189" D. 63" H. 29 1/4"	KK0163VNW	5.658,00	mesa de reuniones en cristal retrolacado de 480x160 cm	lb 760,95 ft² 39,71 no. 7
		KK0163VNN		table de réunion en verre rétro-laqué 480x160cm	
			Besprechungstisch aus Glas, auf der Rückseite lackiert 480x160 cm		
			mesa de reunião em vidro retrolacado cm 480x160		
	L. 160 P. 160 H. 74,5	KK9170VHW	1.858,00	elemento tavolo riunioni centrale in vetro retrolaccato cm 160x160	kg 114,7000 m² 0,3717 n. 5
		KK9170VHN		central element conference table with rear-lacquered glass cm 160x160	
	W. 63" D. 63" H. 29 1/4"	KK9170VNW	1.858,00	elemento mesa de reuniones central en cristal retrolacado de 160x160 cm	lb 252,91 ft² 13,13 no. 5
		KK9170VNN		élément central table de réunion en verre rétro-laqué 160x160 cm	
			Zentralbestandteil Besprechungstisch aus Glas, auf der Rückseite lackiert 160x160 cm		
			elemento de mesa de reunião central cm 160x160 em vidro retrolacado		

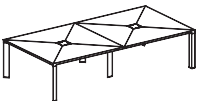
PIANO IN VETRO RETROLACCATO
 REAR-LACQUERED GLASS TOP
 SOBRE EN CRISTAL RETROLACADO
 PLATEAU EN VERRE RETRO-LAQUÉ
 PLATTE AUS GLAS, AUF DER RÜCKSEITE LACKIERT
 PLANO DE TRABALHO EM VIDRO RETROLACADO

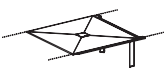
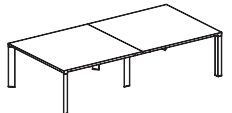
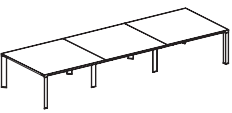
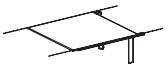
W = BIANCO / WHITE / BLANCO / BLANC / WEISS / BRANCO
 N = NERO / BLACK / NEGRO / NOIR / SCHWARZ / PRETO

TAVOLI RIUNIONI CONFERENCE TABLES	cm. in.	CODICE CODE	PRICE £	DESCRIZIONE - DESCRIPTION	
	L. 320 P. 160 H. 75	KKJ0389A	3.910,00	tavolo riunioni cm 320x160 con piani composti e gamba centrale rientrata	kg 140,9000 m² 0,5411 n. 9
		KKJ0389RC		conference table cm 320x160 with composed tops and returned central leg	
	W. 126" D. 63" H. 29 1/2"	KKJ0389RM	4.884,00	mesa de reuniones de 320x160 cm con pata reentrada con sobres compuestos	lb 310,68 ft² 19,12 no. 9
		KKJ0389Z		table de réunion 320x80 cm avec plateaux composé et pied central retourné	
		KKJ0389W KKJ0389R		Besprechungstisch 320x160 cm mit zusammengesetzten Arbeitsplatten und mittleres zurückspringendes Bein mesa reunião cm 320x160 com planos componível e perna central retornada	
	L. 480 P. 160 H. 75	KKJ0390AN	5.756,00	tavolo riunioni cm 480x160 con piani composti e gambe centrali rientrate	kg 208,4000 m² 0,7946 n. 9
		KKJ0390RC		conference table cm 480x160 with composed tops and returned central leg	
	W. 189" D. 63" H. 29 1/2"	KKJ0390RM	7.218,00	mesa de reuniones de 480x160 cm con pata reentrada con sobres compuestos	lb 459,52 ft² 28,07 no. 9
		KKJ0390Z		table de réunion 480x80 cm avec plateaux composé et pieds central retourné	
		KKJ0390W KKJ0390RN		Besprechungstisch 480x160 cm mit zusammengesetzten Arbeitsplatten und mittleres zurückspringendes Bein mesa reunião cm 480x160 com planos componível e perna central retornada	
	L. 160 P. 160 H. 75	KKJ9168A	1.847,00	elemento tavolo riunioni centrale cm 160x160 con piano composto e gamba rientrata	kg 67,5000 m² 0,2535 n. 7
		KKJ9168RC		central element conference table cm 160x160 with composed top and returned central leg	
	W. 63" D. 63" H. 29 1/2"	KKJ9168RM	2.334,00	elemento mesa de reuniones central de 160x160 cm con pata reentrada con sobre compuesto	lb 148,83 ft² 8,95 no. 7
		KKJ9168Z		élément central table de réunion 160x160 cm avec plateau composé et pied central retourné	
		KKJ9168W KKJ9168R		Zentralbestandteil Besprechungstisch 160x160 cm mit zusammengesetzter Arbeitsplatte und mittleres zurückspringendes Bein elemento para mesa de reunião central cm 160x160 com plano componível e perna central retornada	
	L. 320 P. 160 H. 75	KKJ0393A	2.116,00	tavolo riunioni cm 320x160 con gamba centrale rientrata	kg 113,7000 m² 0,3141 n. 7
		KKJ0393RC		conference table cm 320x160 with returned central leg	
	W. 126" D. 63" H. 29 1/2"	KKJ0393RM	2.494,00	mesa de reuniones de 480x160 cm con patas central reentrada	lb 250,70 ft² 11,09 no. 7
		KKJ0393Z		table de réunion 480x160 cm avec pied central retourné	
		KKJ0393W KKJ0393R		Besprechungstisch 320x160 cm mit mittlerem zurückspringendem Bein mesa reunião cm 320x160 com perna central retornada	
	L. 160 P. 160 H. 75	KKJ0394A	3.065,00	tavolo riunioni cm 480x160 con gambe centrali rientrate	kg 167,6000 m² 0,4541 n. 7
		KKJ0394RC		conference table cm 480x160 with returned central legs	
	W. 63" D. 63" H. 29 1/2"	KKJ0394RM	3.632,00	mesa de reuniones de 480x160 cm con pata reentrada	lb 369,55 ft² 16,04 no. 7
		KKJ0394Z		table de réunion 480x160 cm avec pieds central retourné	
		KKJ0394W KKJ0394RN		Besprechungstisch 480x160 cm mit mittlerem zurückspringendem Bein mesa reunião cm 480x160 com pernas central retornada	
	L. 160 P. 160 H. 75	KKJ9169A	950,00	elemento tavolo riunioni centrale cm 160x160 con gamba rientrata	kg 53,9000 m² 0,1400 n. 5
		KKJ9169RC		central element conference table cm 160x160 with returned central leg	
	W. 63" D. 63" H. 29 1/2"	KKJ9169RM	1.139,00	elemento mesa de reuniones central de 160x160 cm con pata reentrada	lb 118,84 ft² 4,94 no. 5
		KKJ9169Z		élément central table de réunion 160x160 cm avec et pied central retourné	
		KKJ9169W KKJ9169R		Zentralbestandteil Besprechungstisch 160x160 cm mit zurückspringendem Bein elemento para mesa de reunião central cm 160x160 com perna central retornada	
	L. 320 P. 160 H. 74,5	KKJ0162VHW	3.880,00	tavolo riunioni in vetro retrolaccato cm 320x160 con gamba centrale rientrata	kg 230,0000 m² 0,7290 n. 8
		KKJ0162VHN	3.348,00	conference table with rear-lacquered glass cm 320x160 with returned central leg	
	W. 126" D. 63" H. 29 1/4"	KKJ0162VNW KKJ0162VNN	3.880,00 3.348,00	mesa de reuniones en cristal retrolacado de 320x160 cm con pata reentrada	lb 507,15 ft² 25,75 no. 8
				élément central table de réunion en verre rétro laqué 320x160 cm avec et pied central retourné	
				Zentralbestandteil Besprechungstisch aus Glas, auf der Rückseite lackiert 320x160 cm mit zurückspringendem Bein mesa de reunião central em vidro retro-lacado cm 320x160 com perna central retornada	

T

Planeta

PIANO IN VETRO RETROLACCATO
 REAR-LACQUERED GLASS TOP
 SOBRE EN CRISTAL RETROLACADO
 PLATEAU EN VERRE RETRO-LAQUÉ
 PLATTE AUS GLAS, AUF DER RÜCKSEITE LACKIERT
 PLANO DE TRABALHO EM VIDRO RETROLACADO

W = BIANCO / WHITE / BLANCO / BLANC / WEISS / BRANCO
 N = NERO / BLACK / NEGRO / NOIR / SCHWARZ / PRETO

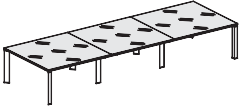
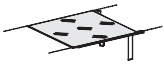
TAVOLI RIUNIONI CONFERENCE TABLES	cm. in.	CODICE CODE	PRICE £	DESCRIZIONE - DESCRIPTION	
	L. 480 P. 160 H. 74,5	KKJ0163VHW	5.816,00	tavolo riunioni in vetro retrolaccato cm 480x160 con gambe centrali rientrate	kg 344,3000 m ³ 1,0777 n. 8
		KKJ0163VHN	5.019,00	conference table with rear-lacquered glass cm 480x160 with returned central leg	
	W. 189" D. 63" H. 29 1/4"	KKJ0163VNW	5.816,00	mesa de reuniones en cristal retrolacado de 480x160 cm con pata reentrada	lb 759,18 ft ³ 38,08 no. 8
		KKJ0163VNN	5.019,00	élément central table de réunion en verre rétro laqué 480x160 cm avec et pieds central retourné	
				Zentralbestandteil Besprechungstisch aus Glas, auf der Rückseite lackiert 480x160 cm mit zurückspringendem Bein	
				mesa de reunião central em vidro retro-lacado cm 480x160 com pernas central retornada	
	L. 160 P. 160 H. 74,5	KKJ9170VHW	1.937,00	elemento tavolo riunioni centrale in vetro retrolaccato cm 160x160 con gamba rientrata	kg 114,3000 m ³ 0,3487 n. 6
		KKJ9170VHN	1.671,00	central element conference table with rear-lacquered glass cm 160x160 and with returned central leg	
	W. 63" D. 63" H. 29 1/4"	KKJ9170VNW	1.937,00	elemento mesa de reuniones central en cristal retrolacado de 160x160 cm con pata reentrada	lb 252,03 ft ³ 12,32 no. 6
		KKJ9170VNN	1.671,00	élément central table de réunion en verre rétro laqué 160x160 cm avec pied central retourné	
				Zentralbestandteil Besprechungstisch aus Glas, auf der Rückseite lackiert 160x160 cm mit zurückspringendem Bein	
				elemento para mesa de reunião central em vidro retro-lacado cm 160x160 com perna central retornada	

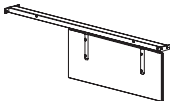
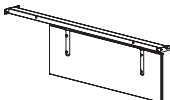
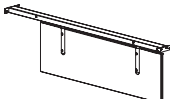

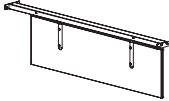
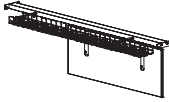
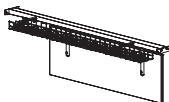
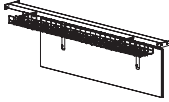
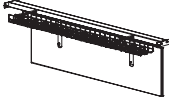

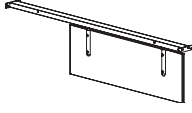
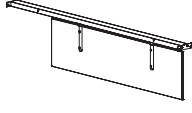
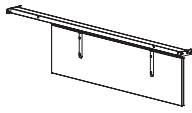
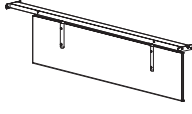
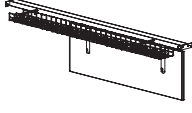
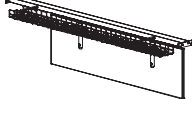
CANALIZZAZIONE E MODESTY PANEL PER TAVOLI L.180 cm WIRING MANAGEMENT AND MODESTY PANEL FOR DESKS L.180 cm	cm. in.	CODICE CODE	PRICE £	DESCRIZIONE - DESCRIPTION		
	L. 140 P. 15,5 H. 6,5	KK1553H	198,00	canale passacavi in tondino di acciaio per tavoli cm 180x90	kg 8,3000 m ³ 0,0335 n. 3	
				steel rods cable channel for desk cm 180x90		
	W. 55" D. 6" H. 2 1/2"			canal pasacables en hilo de acero para mesa cm 180x90	lb 18,3 ft ³ 1,18 no. 3	
				goulotte passe câbles en rond d'acier pour bureaux 180x90 cm		
				Kabelkanal aus Stahldraht, für Schreibtische 180x90 cm		
				canal passa-cabos em tubo de aço para mesas 180x90 cm		
	L. 100 P. 1,8 H. 38	KK1100H	274,00	modesty panel cm. 100 per tavoli L. 180 cm, soluzione L1 - L7	kg 13,9000 m ³ 0,0327 n. 4	
		KK1100RC		modesty panel cm 100 for desks L.180 cm, solutions L1 - L7		
	W. 39 1/4" D. 3/4" H. 15"	KK1100RM	H		faldón cm 100 para mesas 180 cm, solución L1 - L7	lb 30,65 ft ³ 1,16 no. 4
		KK1100Z			voile de fond 100 cm pour bureaux L. 180 cm, solution L1 - L7	
					Modesty Paneel cm 100 für Tisch 180 cm, Alternativlösung L1 - L7	
					modesty panel cm 100 para mesas L. 180 cm, solução L1 - L7	
	L. 120 P. 1,8 H. 38	KK1200H	280,00	modesty panel cm. 120 per tavoli L. 180 cm, soluzione L8	kg 14,9000 m ³ 0,0358 n. 4	
		KK1200RC		modesty panel cm 120 for desks L.180 cm, solution L8		
	W. 47 1/4" D. 3/4" H. 15"	KK1200RM	H		faldón cm 120 para mesas 180 cm, solución L8	lb 32,85 ft ³ 1,27 no. 4
		KK1200Z			voile de fond 120 cm pour bureaux L. 180 cm, solution L8	
					Modesty Paneel cm 120 für Tisch 180 cm, Alternativlösung L8	
					modesty panel cm 120 para mesas L.180 cm, solução L8	
	L. 130 P. 1,8 H. 38	KK1300H	282,00	modesty panel cm. 130 per tavoli L. 180 cm, soluzione L2	kg 15,4000 m ³ 0,0373 n. 4	
		KK1300RC		modesty panel cm 130 for desks L.180 cm, solution L2		
	W. 51 1/4" D. 3/4" H. 15"	KK1300RM	H		faldón cm 130 para mesas 180 cm, solución L2	lb 33,96 ft ³ 1,32 no. 4
		KK1300Z			voile de fond 130cm pour bureaux L. 180 cm, solution L2	
					Modesty Paneel cm 130 für Tisch 180 cm, Alternativlösung L2	
					modesty panel cm 130 para mesas L.180 cm, solução L2	

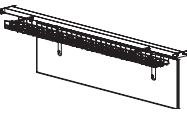
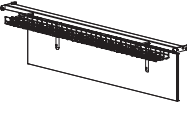

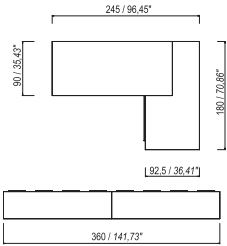

CANALIZZAZIONE E MODESTY PANEL PER TAVOLI L.180 cm WIRING MANAGEMENT AND MODESTY PANEL FOR DESKS L.180 cm		cm. in.	CODICE CODE	PRICE £	DESCRIZIONE - DESCRIPTION	
	L. 140 P. 1,8 H. 38	KK1400H KK1400RC KK1400RM	H	296,00	modesty panel cm. 140 per tavoli L. 180 cm, soluzione L3 - L9	kg 15,4000 m² 0,0382 n. 4
					modesty panel cm 140 for desks l.180 cm, solutions L3 - L9	
	W. 55" D. 3/4" H. 15"	KK1400Z	H	360,00	Faldón cm 140 para mesas 180 cm, solución L3 - L9	lb 33,96 ft² 1,35 no. 4
					voile de fond 140cm pour bureaux L. 180 cm, solution L3 - L9	
					Modesty Paneel cm 140 für Tisch 180 cm, Alternativelösung L3 - L9	
		KK1400W KK1400R		360,00	modesty panel cm 140 para mesas L. 180 cm, solução L3 - L9	
	L. 100 P. 1,8 H. 38	KK2100H KK2100RC KK2100RM	H	350,00	modesty panel L 100 + canale passacavi in tondino d'acciaio per tavoli L. 180 cm, soluzione L1 - L7	kg 17,2000 m² 0,0521 n. 6
					modesty panel cm 100 + steel rods cable channel for desks cm l.180 cm, solutions L1 - L7	
	W. 39 1/4" D. 3/4" H. 15"	KK2100Z	H	411,00	Faldón cm 100 + canal pasacable en hilo de acero para mesas L. 180 cm, solución L1-L7	lb 37,93 ft² 1,84 no. 6
					voile de fond L 100 + goulotte passe câbles en rond d'acier pour bureaux L. 180 cm, solution L1 - L7	
					Modesty Paneel cm 100 + Kabelkanal aus Stahldraht für Tisch 180 cm, Alternativelösung L1 - L7	
		KK2100W KK2100R		411,00	modesty panel cm 100 + canal passa-cabos em tubo de aço para mesas L. 180 cm, solução L1 - L7	
	L. 120 P. 1,8 H. 38	KK2200H KK2200RC KK2200RM	H	356,00	modesty panel L 120 + canale passacavi in tondino d'acciaio per tavoli L. 180 cm, soluzione L8	kg 18,2000 m² 0,0552 n. 6
					modesty panel cm 120 + steel rods cable channel for desks l.180 cm, solution L8	
	W. 47 1/4" D. 15" H.	KK2200Z	H	430,00	Faldón cm 120 + canal pasacable en hilo de acero para mesas L. 180 cm, solución L8	lb 4,13 ft² 1,95 no. 6
					voile de fond L 120 + goulotte passe câbles en rond d'acier pour bureaux L. 180 cm, solution L8	
					Modesty Paneel cm 120 + Kabelkanal aus Stahldraht für Tisch 180 cm, Alternativelösung L8	
		KK2200W KK2200R		430,00	modesty panel cm 120 + canal passa-cabos em tubo de aço para mesas L. 180 cm, solução L8	
	L. 130 P. 1,8 H. 38	KK2300H KK2300RC KK2300RM	H	358,00	modesty panel L 130 + canale passacavi in tondino d'acciaio per tavoli L. 180 cm, soluzione L2	kg 18,7000 m² 0,0567 n. 6
					modesty panel cm 130 + steel rods cable channel for desks l.180 cm, solution L2	
	W. 51 1/4" D. 3/4" H. 15"	KK2300Z	H	438,00	Faldón cm 130 + canal pasacable en hilo de acero para mesas L. 180 cm, solución L2	lb 41,23 ft² 2,00 no. 6
					voile de fond L 130 + goulotte passe câbles en rond d'acier pour bureaux L. 180 cm, solution L2	
					Modesty Paneel cm 130 + Kabelkanal aus Stahldraht für Tisch 180 cm, Alternativelösung L2	
		KK2300W KK2300R		438,00	modesty panel cm 1230 + canal passa-cabos em tubo de aço para mesas L. 180 cm, solução L2	
	L. 140 P. 1,8 H. 38	KK2400H KK2400RC KK2400RM	H	372,00	modesty panel L 140 + canale passacavi in tondino d'acciaio per tavoli L. 180 cm, soluzione L3 - L9	kg 18,7000 m² 0,0576 n. 6
					modesty panel cm 140 + steel rods cable channel for desks l.180 cm, solutions L3 - L9	
	W. 55" D. 3/4" H. 15"	KK2400Z	H	436,00	Faldón cm 140 + canal pasacable en hilo de acero para mesas L. 180 cm, solución L3 - L9	lb 41,23 ft² 2,00 no. 6
					voile de fond L 140 + goulotte passe câbles en rond d'acier pour bureaux L. 180 cm, solution L3 - L9	
					Modesty Paneel cm 140 + Kabelkanal aus Stahldraht für Tisch 180 cm, Alternativelösung L3 - L9	
		KK2400W KK2400R		436,00	modesty panel cm 140 + canal passa-cabos em tubo de aço para mesas L. 180 cm, solução L3 - L9	

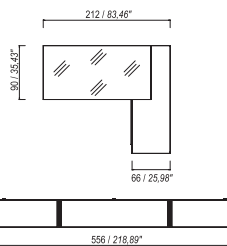

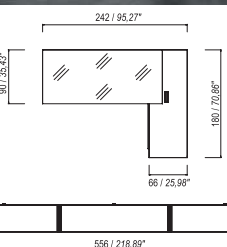

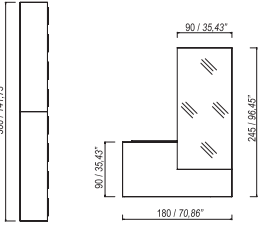
CANALIZZAZIONE E MODESTY PANEL PER TAVOLI L.200 cm WIRING MANAGEMENT AND MODESTY PANEL FOR DESKS L.200 cm		cm. in.	CODICE CODE	PRICE £	DESCRIZIONE - DESCRIPTION	
	L. 160 P. 15,5 H. 5,5	H	KK1554H	212,00	canale passacavi in tondino di acciaio per tavoli cm 200x90	kg 8,8000
					steel rods cable channel for desk cm 200x90	m² 0,0379
					canal pasacables en hilo de acero para mesa cm 200x90	n. 3
	W. 63° D. 6° H. 2 2/4°				goulotte passe câbles en rond d'acier pour bureaux 200x90cm	lb 19,40
					Kabelkanal aus Stahldraht, für Schreibtische 200x90 cm	ft² 1,34
					canal passa-cabos em tubo de aço para mesas 200x90 cm	no. 3
	L. 120 P. 1,8 H. 38	H	KK1202H	288,00	modesty panel cm. 120 per tavoli L. 200 cm, soluzione L4 - L10	kg 15,4000
			KK1202RC		modesty panel cm 120 for desks L.200 cm, solutions L4 - L10	m² 0,0375
			KK1202RM		Faldón cm 120 para mesa L.200 cm, solución L4 - L10	n. 4
	W. 47 1/4° D. 3/4° H. 15°		KK1202Z		voile de fond cm. 120 pour bureaux L. 200 cm, solution L4 - L10	lb 33,96
			KK1202W		Modesty Paneel cm 120 für Tisch L.200 cm, Alternativlösung L10 - L4	ft² 1,33
	KK1202R		363,00	modesty panel cm 120 para mesas L. 180 cm, solução L4 - L10	no. 4	
	L. 140 P. 1,8 H. 38	H	KK1402H	305,00	modesty panel cm. 140 per tavoli L. 200 cm, soluzione L11	kg 15,9000
			KK1402RC		modesty panel cm 140 for desks L.200 cm, solution L11	m² 0,0399
			KK1402RM		Faldón cm 140 para mesa L.200 cm, solución L11	n. 4
	W. 55° D. 3/4° H. 10 1/4°		KK1402Z		voile de fond cm. 140 pour bureaux L. 200 cm, solution L11	lb 35,06
			KK1402W		Modesty Paneel cm 140 für Tisch L.200 cm, Alternativlösung L11	ft² 1,41
	KK1402R		368,00	modesty panel cm 140 para mesas L. 180 cm, solução L11	no. 4	
	L. 150 P. 1,8 H. 38	H	KK1502H	296,00	modesty panel cm. 150 per tavoli L. 200 cm, soluzione L5	kg 17,4000
			KK1502RC		modesty panel cm 150 for desks L.200 cm, solution L5	m² 0,0421
			KK1502RM		Faldón cm 150 para mesa L.200 cm, solución L5	n. 4
	W. 59° D. 3/4° H. 15°		KK1502Z		voile de fond cm. 150 pour bureaux L. 200 cm, solution L5	lb 38,37
			KK1502W		Modesty Paneel cm 150 für Tisch L.200 cm, Alternativlösung L5	ft² 1,49
	KK1502R		387,00	modesty panel cm 150 para mesas L. 180 cm, solução L5	no. 4	
	L. 160 P. 1,8 H. 38	H	KK1602H	313,00	modesty panel cm. 160 per tavoli L. 200 cm, soluzione L6 - L12	kg 16,9000
			KK1602RC		modesty panel cm 160 for desks L.200 cm, solutions L6 - L12	m² 0,0429
			KK1602RM		Faldón cm 160 para mesa L.200 cm, solución L6 - L12	n. 4
	W. 63° D. 3/4° H. 15°		KK1602Z		voile de fond cm. 160 pour bureaux L. 200 cm, solution L6 - L12	lb 37,26
			KK1602W		Modesty Paneel cm 160 für Tisch L.200 cm, Alternativlösung L6 - L12	ft² 1,52
	KK1602R		383,00	modesty panel cm 160 para mesas L. 180 cm, solução L6 -L12	no. 4	
	L. 120 P. 1,8 H. 38	H	KK2102H	369,00	modesty panel L 120 + canale passacavi in tondino d'acciaio per tavoli L. 200 cm, soluzione L4 - L10	kg 18,7000
			KK2102RC		modesty panel cm 120 + steel rods cable channel for desks L.200 cm, solutions L4 - L10	m² 0,0596
			KK2102RM		Faldón cm 120 + canal pasacables en hilo de acero para mesas L.200 cm, solución L4 - L10	n. 6
	W. 47 1/4° D. 3/4° H. 15°		KK2102Z		voile de fond L 120 + goulotte passe câbles en rond d'acier pour bureaux L. 200 cm, solution L4 - L10	lb 41,23
			KK2102W		Modesty Paneel cm 120 + Kabelkanal aus Stahldraht für Tisch L.200 cm, Alternativlösung L4 - L10	ft² 2,11
	KK2102R		444,00	modesty panel cm 120 + canal passa-cabos em tubo de aço para mesas L. 200 cm, solução L4 - L10	no. 6	
	L. 140 P. 1,8 H. 38	H	KK2402H	386,00	modesty panel L 140 + canale passacavi in tondino d'acciaio per tavoli L. 200 cm, soluzione L11	kg 19,2000
			KK2402RC		modesty panel cm 140 + steel rods cable channel for desks L.200 cm, solution L11	m² 0,0620
			KK2402RM		Faldón cm 140 + canal pasacables en hilo de acero para mesas L.200 cm, solución L11	n. 6
	W. 55° D. 3/4° H. 15°		KK2402Z		voile de fond L 140 + goulotte passe câbles en rond d'acier pour bureaux L. 200 cm, solution L11	lb 42,34
			KK2402W		Modesty Paneel cm 140 + Kabelkanal aus Stahldraht für Tisch L.200 cm, Alternativlösung L11	ft² 2,19
	KK2402R		450,00	modesty panel cm 140 + canal passa-cabos em tubo de aço para mesas L. 200 cm, solução L11	no. 6	

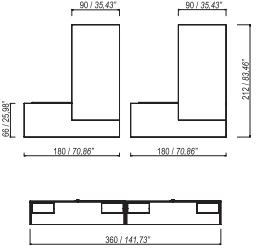

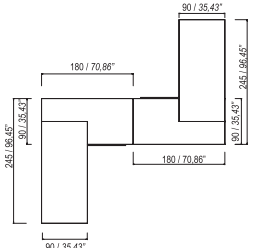
CANALIZZAZIONE E MODESTY PANEL PER TAVOLI L.200 cm WIRING MANAGEMENT AND MODESTY PANEL FOR DESKS L.200 cm		cm. in.	CODICE CODE	PRICE £	DESCRIZIONE - DESCRIPTION	
	L. 150 P. 1,8 H. 38	H	KK2502H	378,00	modesty panel L 150 + canale passacavi in tondino d'acciaio per tavoli L. 200 cm, soluzione L5	kg 20,7000 m² 0,0642 n. 6
	W. 59" D. 3/4" H. 15"		KK2502RC		modesty panel cm 150 + steel rods cable channel for desks L.200 cm, solution L5	
			KK2502RM		Faldón cm 150 + canal pasacables en hilo de acero para mesas L.200 cm, solución L5	
			KK2502Z	voile de fond L 150 + goulotte passe câbles en rond d'acier pour bureaux L. 200 cm, solution L5	lb 45,64 ft² 2,27 no. 6	
			KK2502W	Modesty Paneel cm 150 + Kabelkanal aus Stahldraht für Tisch L.200 cm, Alternativlösung L5	468,00	modesty panel cm 150 + canal passa-cabos em tubo de aço para mesas L. 200 cm, solução L5
	KK2502R					
	L. 160 P. 1,8 H. 38	H	KK2602H	394,00	modesty panel L 160 + canale passacavi in tondino d'acciaio per tavoli L.200 cm, soluzione L6 - L12	kg 20,2000 m² 0,0650 n. 6
	W. 63" D. 3/4" H. 15"		KK2602RC		modesty panel cm 160 + steel rods cable channel for desks L.200 cm, solutions L6 - L12	
			KK2602RM		Faldón cm 160 + canal pasacables en hilo de acero para mesas L.200 cm, solución L6 - L12	
			KK2602Z	voile de fond L 160 + goulotte passe câbles en rond d'acier pour bureaux L.200 cm, solution L6 - L12	lb 44,54 ft² 2,30 no. 6	
			KK2602W	Modesty Paneel cm 160 + Kabelkanal aus Stahldraht für Tisch L.200 cm, Alternativlösung L6 - L12	465,00	modesty panel cm 160 + canal passa-cabos em tubo de aço para mesas L. 200 cm, solução L6 - L12
	KK2602R					

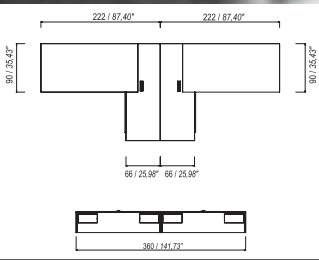
COMPOSIZIONI CATALOGO CATALOGUE COMPOSITIONS	CODICE CODE	PRICE £	
 	KKC0001	10.320,00	<p>Composizione pagine 04/05 : n°1 KK8201VNZN + n°1 KK3009Z + n°1 AC0434G + n°2 KK4059Z + n°1 KK4354Z</p> <p><i>Composition pages 04/05 : n°1 KK8201VNZN + n°1 KK3009Z + n°1 AC0434G + n°2 KK4059Z + n°1 KK4354Z</i></p> <p>Composicion pagina 04/05 : n°1 KK8201VNZN + n°1 KK3009Z + n°1 AC0434G + n°2 KK4059Z + n°1 KK4354Z</p> <p><i>Composition pages 04/05 : n°1 KK8201VNZN + n°1 KK3009Z + n°1 AC0434G + n°2 KK4059Z + n°1 KK4354Z</i></p> <p>Komposition Seiten 04/05 : n°1 KK8201VNZN + n°1 KK3009Z + n°1 AC0434G + n°2 KK4059Z + n°1 KK4354Z</p> <p><i>Composição das páginas 04/05 : n°1 KK8201VNZN + n°1 KK3009Z + n°1 AC0434G + n°2 KK4059Z + n°1 KK4354Z</i></p>
 	KKC0002	13.831,00	<p>Composizione pagina 08 : n°1 KK8200ZWH + n°1 KK3009Z + n°1 AC0434G + n°3 KK4059W</p> <p><i>Composition page 08 : n°1 KK8200ZWH + n°1 KK3009Z + n°1 AC0434G + n°3 KK4059W</i></p> <p>Composicion pagina 08 : n°1 KK8200ZWH + n°1 KK3009Z + n°1 AC0434G + n°3 KK4059W</p> <p><i>Composition page 08 : n°1 KK8200ZWH + n°1 KK3009Z + n°1 AC0434G + n°3 KK4059W</i></p> <p>Komposition seite 08 : n°1 KK8200ZWH + n°1 KK3009Z + n°1 AC0434G + n°3 KK4059W</p> <p><i>Composição das páginas 08 : n°1 KK8200ZWH + n°1 KK3009Z + n°1 AC0434G + n°3 KK4059W</i></p>
 	KKC0003	9.910,00	<p>Composizione pagina 09 : n°1 KK8201ZZN + n°1 KK3009Z + n°1 AC0434G + n°2 KK4059Z + n°1 KK4354Z</p> <p><i>Composition page 09 : n°1 KK8201ZZN + n°1 KK3009Z + n°1 AC0434G + n°2 KK4059Z + n°1 KK4354Z</i></p> <p>Composicion pagina 09 : n°1 KK8201ZZN + n°1 KK3009Z + n°1 AC0434G + n°2 KK4059Z + n°1 KK4354Z</p> <p><i>Composition page 09 : n°1 KK8201ZZN + n°1 KK3009Z + n°1 AC0434G + n°2 KK4059Z + n°1 KK4354Z</i></p> <p>Komposition seite 09 : n°1 KK8201ZZN + n°1 KK3009Z + n°1 AC0434G + n°2 KK4059Z + n°1 KK4354Z</p> <p><i>Composição das páginas 09 : n°1 KK8201ZZN + n°1 KK3009Z + n°1 AC0434G + n°2 KK4059Z + n°1 KK4354Z</i></p>

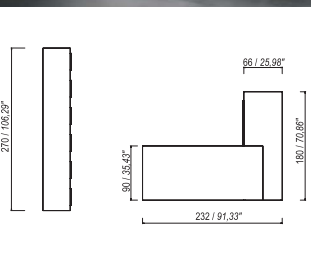
COMPOSIZIONI CATALOGO CATALOGUE COMPOSITIONS	CODICE CODE	PRICE £	
 	<p>KKC0004</p>	<p>6.827,00</p>	<p>Composizione pagina 12/13 : n°1 KK8200ZWH + n°1 KK3009W + n°1 AC0434G + n°4 KK4310H + n°4 KK4171W + n°2 KK4204W + n°4 KK4490H</p> <p>Composition pages 12/13 : n°1 KK8200ZWH + n°1 KK3009W + n°1 AC0434G + n°4 KK4310H + n°4 KK4171W + n°2 KK4204W + n°4 KK4490H</p> <p>Composicion pagina 12/13 : n°1 KK8200ZWH + n°1 KK3009W + n°1 AC0434G + n°4 KK4310H + n°4 KK4171W + n°2 KK4204W + n°4 KK4490H</p> <p>Composition pages 12/13 : n°1 KK8200ZWH + n°1 KK3009W + n°1 AC0434G + n°4 KK4310H + n°4 KK4171W + n°2 KK4204W + n°4 KK4490H</p> <p>Komposition seiten 12/13 : n°1 KK8200ZWH + n°1 KK3009W + n°1 AC0434G + n°4 KK4310H + n°4 KK4171W + n°2 KK4204W + n°4 KK4490H</p> <p>Composição das páginas 12/13 : n°1 KK8200ZWH + n°1 KK3009W + n°1 AC0434G + n°4 KK4310H + n°4 KK4171W + n°2 KK4204W + n°4 KK4490H</p>
 	<p>KKC0005</p>	<p>14.635,00</p>	<p>Composizione pagina 20/21 : n°1 KK9180VNW + n°3 KK4059W + n°1 KK4058HH + n°2 KK4058HH1</p> <p>Composition pages 20/21 : n°1 KK9180VNW + n°3 KK4059W + n°1 KK4058HH + n°2 KK4058HH1</p> <p>Composicion pagina 20/21 : n°1 KK9180VNW + n°3 KK4059W + n°1 KK4058HH + n°2 KK4058HH1</p> <p>Composition pages 20/21 : n°1 KK9180VNW + n°3 KK4059W + n°1 KK4058HH + n°2 KK4058HH1</p> <p>Komposition seiten 20/21 : n°1 KK9180VNW + n°3 KK4059W + n°1 KK4058HH + n°2 KK4058HH1</p> <p>Composição das páginas 20/21 : n°1 KK9180VNW + n°3 KK4059W + n°1 KK4058HH + n°2 KK4058HH1</p>
 	<p>KKC0006</p>	<p>14.670,00</p>	<p>Composizione pagina 24/25 : n°1 KK9200VNW + n°3 KK4059W + n°1 KK4058HH + n°2 KK4058HH1</p> <p>Composition pages 24/25 : n°1 KK9200VNW + n°3 KK4059W + n°1 KK4058HH + n°2 KK4058HH1</p> <p>Composicion pagina 24/25 : n°1 KK9200VNW + n°3 KK4059W + n°1 KK4058HH + n°2 KK4058HH1</p> <p>Composition pages 24/25 : n°1 KK9200VNW + n°3 KK4059W + n°1 KK4058HH + n°2 KK4058HH1</p> <p>Komposition seiten 24/25 : n°1 KK9200VNW + n°3 KK4059W + n°1 KK4058HH + n°2 KK4058HH1</p> <p>Composição das páginas 24/25 : n°1 KK9200VNW + n°3 KK4059W + n°1 KK4058HH + n°2 KK4058HH1</p>

COMPOSIZIONI CATALOGO CATALOGUE COMPOSITIONS	CODICE CODE	PRICE £	
 	KKC0007	7.376,00	<p>Composizione pagina 28/29 :n°1 KK8200VWWH + n°1 KK3009W + n°1 AC0434 + n°4 KK4310H + n°4 KK4171W + n°2 KK4204W + n°4 KK4490H</p> <p><i>Composition pages 28/29 :n°1 KK8200VWWH + n°1 KK3009W + n°1 AC0434 + n°4 KK4310H + n°4 KK4171W + n°2 KK4204W + n°4 KK4490H</i></p> <p>Composicion pagina 28/29 :n°1 KK8200VWWH + n°1 KK3009W + n°1 AC0434 + n°4 KK4310H + n°4 KK4171W + n°2 KK4204W + n°4 KK4490H</p> <p><i>Composition pages 28/29 :n°1 KK8200VWWH + n°1 KK3009W + n°1 AC0434 + n°4 KK4310H + n°4 KK4171W + n°2 KK4204W + n°4 KK4490H</i></p> <p>Komposition seiten 28/29 :n°1 KK8200VWWH + n°1 KK3009W + n°1 AC0434 + n°4 KK4310H + n°4 KK4171W + n°2 KK4204W + n°4 KK4490H</p> <p><i>Composição das páginas 28/29 :n°1 KK8200VWWH + n°1 KK3009W + n°1 AC0434 + n°4 KK4310H + n°4 KK4171W + n°2 KK4204W + n°4 KK4490H</i></p>
 	KKC0008	12.829,00	<p>Composizione pagina 36/37 : n°2 KK9180WWH + n°2 KK3009W + n°2 AC0434G + n°2 KK4059Z</p> <p><i>Composition pages 36/37 : n°2 KK9180WWH + n°2 KK3009W + n°2 AC0434G + n°2 KK4059Z</i></p> <p>Composicion pagina 36/37 : n°2 KK9180WWH + n°2 KK3009W + n°2 AC0434G + n°2 KK4059Z</p> <p><i>Composition pages 36/37 : n°2 KK9180WWH + n°2 KK3009W + n°2 AC0434G + n°2 KK4059Z</i></p> <p>Komposition seiten 36/37 : n°2 KK9180WWH + n°2 KK3009W + n°2 AC0434G + n°2 KK4059Z</p> <p><i>Composição das páginas 36/37 : n°2 KK9180WWH + n°2 KK3009W + n°2 AC0434G + n°2 KK4059Z</i></p>
 	KKC0009	5.798,00	<p>Composizione pagina 38/39 : n°2 KK8200WZH + n°2 KK3009Z + n°2 AC0434G</p> <p><i>Composition pages 38/39 : n°2 KK8200WZH + n°2 KK3009Z + n°2 AC0434G</i></p> <p>Composicion pagina 38/39 : n°2 KK8200WZH + n°2 KK3009Z + n°2 AC0434G</p> <p><i>Composition pages 38/39 : n°2 KK8200WZH + n°2 KK3009Z + n°2 AC0434G</i></p> <p>Komposition seiten 38/39 : n°2 KK8200WZH + n°2 KK3009Z + n°2 AC0434G</p> <p><i>Composição das páginas 38/39 : n°2 KK8200WZH + n°2 KK3009Z + n°2 AC0434G</i></p>

COMPOSIZIONI CATALOGO CATALOGUE COMPOSITIONS	CODICE CODE	PRICE £	
 	KKC0010	12.119,00	Composizione pagina 40/41 : n°1 KK9180AWH + n°1 KK9181AWH + n°2 KK4059W Composition pages 40/41 : n°1 KK9180AWH + n°1 KK9181AWH + n°2 KK4059W Composicion pagina 40/41 : n°1 KK9180AWH + n°1 KK9181AWH + n°2 KK4059W Composition pages 40/41 : n°1 KK9180AWH + n°1 KK9181AWH + n°2 KK4059W Komposition seiten 40/41 : n°1 KK9180AWH + n°1 KK9181AWH + n°2 KK4059W Composição das páginas 40/41 : n°1 KK9180AWH + n°1 KK9181AWH + n°2 KK4059W
 	KKC0011	5.657,00	Composizione pagina 44/45 : n°1 KL9201RZH + n°1 KK3009Z + n°1 AC0434G + n°3 KK4398R + n°1 KK4206R + n°3 KK4490H Composition pages 44/45 : n°1 KL9201RZH + n°1 KK3009Z + n°1 AC0434G + n°3 KK4398R + n°1 KK4206R + n°3 KK4490H Composicion pagina 44/45 : n°1 KL9201RZH + n°1 KK3009Z + n°1 AC0434G + n°3 KK4398R + n°1 KK4206R + n°3 KK4490H Composition pages 44/45 : n°1 KL9201RZH + n°1 KK3009Z + n°1 AC0434G + n°3 KK4398R + n°1 KK4206R + n°3 KK4490H Komposition seiten 44/45 : n°1 KL9201RZH + n°1 KK3009Z + n°1 AC0434G + n°3 KK4398R + n°1 KK4206R + n°3 KK4490H Composição das páginas 44/45 : n°1 KL9201RZH + n°1 KK3009Z + n°1 AC0434G + n°3 KK4398R + n°1 KK4206R + n°3 KK4490H
 	KKC0012	13.422,00	Composizione pagina 46 : n°1 VV0200Z + n°1 KK0066H + n°1 KK0050H + n°1 KK0008H + n°1 KK0010W + n°1 KK3007WH + n°3 KK4059W Composition page 46 : n°1 VV0200Z + n°1 KK0066H + n°1 KK0050H + n°1 KK0008H + n°1 KK0010W + n°1 KK3007WH + n°3 KK4059W Composicion pagina 46 : n°1 VV0200Z + n°1 KK0066H + n°1 KK0050H + n°1 KK0008H + n°1 KK0010W + n°1 KK3007WH + n°3 KK4059W Composition page 46 : n°1 VV0200Z + n°1 KK0066H + n°1 KK0050H + n°1 KK0008H + n°1 KK0010W + n°1 KK3007WH + n°3 KK4059W Komposition seite 46 : n°1 VV0200Z + n°1 KK0066H + n°1 KK0050H + n°1 KK0008H + n°1 KK0010W + n°1 KK3007WH + n°3 KK4059W Composição das páginas 46 : n°1 VV0200Z + n°1 KK0066H + n°1 KK0050H + n°1 KK0008H + n°1 KK0010W + n°1 KK3007WH + n°3 KK4059W

COMPOSIZIONI CATALOGO CATALOGUE COMPOSITIONS	CODICE CODE	PRICE £	
 	KKC0013	2.856,00	<p>Composizione pagina 47 : n°1 KL9201ZZN + n°1 KK3009Z + n°1 AC0434G + n°1 KK1502ZH</p> <p>Composition page 47 : n°1 KL9201ZZN + n°1 KK3009Z + n°1 AC0434G + n°1 KK1502ZH</p> <p>Composicion pagina 47 : n°1 KL9201ZZN + n°1 KK3009Z + n°1 AC0434G + n°1 KK1502ZH</p> <p>Composition page 47 : n°1 KL9201ZZN + n°1 KK3009Z + n°1 AC0434G + n°1 KK1502ZH</p> <p>Komposition seite 47 : n°1 KL9201ZZN + n°1 KK3009Z + n°1 AC0434G + n°1 KK1502ZH</p> <p>Composição das páginas 47 : n°1 KL9201ZZN + n°1 KK3009Z + n°1 AC0434G + n°1 KK1502ZH</p>
 	KKC0015	13.115,00	<p>Composizione pagina 22 : n°1 KK9200AWN + n°1 KK3009W + n°1 AC0434G + n°3 KK4396A + n°3 KK4490H + n°1 KK4206A + n°3 KK4003A + n°3 KK4490H + n°1 KK4206A + n°2 KK4353W + n°2 KK4354W</p> <p>Composition page 22 : n°1 KK9200AWN + n°1 KK3009W + n°1 AC0434G + n°3 KK4396A + n°3 KK4490H + n°1 KK4206A + n°3 KK4003A + n°3 KK4490H + n°1 KK4206A + n°2 KK4353W + n°2 KK4354W</p> <p>Composicion pagina 22 : n°1 KK9200AWN + n°1 KK3009W + n°1 AC0434G + n°3 KK4396A + n°3 KK4490H + n°1 KK4206A + n°3 KK4003A + n°3 KK4490H + n°1 KK4206A + n°2 KK4353W + n°2 KK4354W</p> <p>Composition page 22 : n°1 KK9200AWN + n°1 KK3009W + n°1 AC0434G + n°3 KK4396A + n°3 KK4490H + n°1 KK4206A + n°3 KK4003A + n°3 KK4490H + n°1 KK4206A + n°2 KK4353W + n°2 KK4354W</p> <p>Komposition seite 22 : n°1 KK9200AWN + n°1 KK3009W + n°1 AC0434G + n°3 KK4396A + n°3 KK4490H + n°1 KK4206A + n°3 KK4003A + n°3 KK4490H + n°1 KK4206A + n°2 KK4353W + n°2 KK4354W</p> <p>Composição das páginas 22 : n°1 KK9200AWN + n°1 KK3009W + n°1 AC0434G + n°3 KK4396A + n°3 KK4490H + n°1 KK4206A + n°3 KK4003A + n°3 KK4490H + n°1 KK4206A + n°2 KK4353W + n°2 KK4354W</p>
 	KKC0016	6.765,00	<p>Composizione pagina 32/33 : n°1 KK9201VWZLN + n°1 KK3009Z + n°1 AC0434G + n°3 KK4344H + n°3 KK4177W + n°3 KK4490H + n°1 KK4206W</p> <p>Composition pages 32/33 : n°1 KK9201VWZLN + n°1 KK3009Z + n°1 AC0434G + n°3 KK4344H + n°3 KK4177W + n°3 KK4490H + n°1 KK4206W</p> <p>Composicion pagina 32/33 : n°1 KK9201VWZLN + n°1 KK3009Z + n°1 AC0434G + n°3 KK4344H + n°3 KK4177W + n°3 KK4490H + n°1 KK4206W</p> <p>Composition pages 32/33 : n°1 KK9201VWZLN + n°1 KK3009Z + n°1 AC0434G + n°3 KK4344H + n°3 KK4177W + n°3 KK4490H + n°1 KK4206W</p> <p>Komposition seiten 32/33 : n°1 KK9201VWZLN + n°1 KK3009Z + n°1 AC0434G + n°3 KK4344H + n°3 KK4177W + n°3 KK4490H + n°1 KK4206W</p> <p>Composição das páginas 32/33 : n°1 KK9201VWZLN + n°1 KK3009Z + n°1 AC0434G + n°3 KK4344H + n°3 KK4177W + n°3 KK4490H + n°1 KK4206W</p>