

Quattro

Linea operativa / Operative line / Series operativas
Lignes opérationnelles / Büroeinrichtungsprogramme / Linha operacional



Quattro si caratterizza per una struttura portante metallica in colore alluminio che si coniuga con una grande varietà di piani di lavoro e di accessori dalle forme e dalle dimensioni diverse. È una collezione davvero versatile, dagli elevati contenuti tecnologici, perfettamente adattabile ad ogni realtà dimensionale.

Quattro features an aluminium coloured metal structure matching with a large variety of work-tops and accessories with different shapes and sizes. It is a very versatile collection, with high technological contents, perfectly adaptable to every size.

Quattro se caracteriza por la estructura portante metálica en color aluminio que se conjuga con una gran variedad de sobre de trabajo y accesorios con varias formas y dimensiones. Es una colección realmente versátil, con elevados contenidos tecnológicos, que se pueden perfectamente adaptar a cualquier realidad.

Quattro se caractérise par une structure métallique portante en finition aluminium qui se conjugue avec une grande variété de plans de travail et d'accessoires aux formes et aux dimensions différentes. C'est une collection vraiment polyvalente, aux hauts contenus technologiques, qui s'adapte parfaitement à toutes les réalités dimensionnelles.

Quattro zeichnet sich durch die tragende, aluminiumfarbige Metallstruktur aus, die mit einer großen Vielfalt an Tischplatten und Zubehörteilen in verschiedenen Formen und Abmessungen kombiniert werden kann. Eine wirklich vielseitige Kollektion mit hohem technologischem Inhalt, die sich perfekt jedem Raum anpasst.

Quattro se caracteriza por uma estrutura autoportante metálica na cor alumínio que se conjuga com uma grande variedade de planos de trabalho e acessórios de formas e de dimensões diversas. É uma coleção realmente versátil, de elevados conteúdos tecnológicos, perfeitamente adaptável para toda realidade dimensional.

IKS 25

Quicker

Bull 1

Quattro

SCHEDA TECNICA

TAVOLI CON STRUTTURA METALLICA:

Scrivanie, supporti, tavoli compatti / composti, tavoli dattilo, allunghi e tavoli riunione composti dai seguenti elementi:

- PIANI DI LAVORO:

Realizzati in conglomerato ligneo sp.25 mm rivestito con melaminico grigio chiaro, pero, faggio o acero con bordi perimetrali in ABS sp. 2 mm. Piastra metallica sp. 3 mm per tavoli dattilo collegabili.

- GAMBE METALLICHE:

Si dividono in:

- Gamba terminale a forma di "U" rovesciata realizzata in tubolare metallico a sezione quadrata 50x50xsp.1.5 mm. Sulla faccia interna sono situate le asole per l'innesto delle travi.
- Gamba intermedia bifacciale a forma di "U" rovesciata realizzata in tubolare metallico a sezione quadrata 50x50xsp.1.5 mm. Sulle facce, interna ed esterna, sono saldati n° 2 giunti metallici con asole per l'innesto delle travi.

Le gambe sono colore alluminio semilucido goffrato e sono disponibili nella versione con n° 2 puntali h. 97 mm in ABS colore bianco con relativi piedini livellatori neri oppure nella versione con n° 2 puntali h. 10 mm con relativi piedini livellatori il tutto in nylon colore grigio alluminio.

- COLONNA METALLICA:

Composta da un fusto in tubolare metallico a sezione quadrata 50x50xsp.1.5 mm con piastra superiore in lamiera sp.2 mm. Il tutto in colore alluminio semilucido goffrato. Disponibile nella versione con un puntale h. 97 mm in ABS colore bianco con relativo piedino livellatore nero oppure nella versione con un puntale h. 10 mm con relativo piedino livellatore il tutto in nylon colore grigio alluminio.

- GAMBONE METALLICO BASE LARGA:

Utilizzato nei tavoli riunione è composto da un fusto in tubolare metallico diametro 80 mm, con piastra superiore in lamiera diametro 500 mm / sp. 8 mm e base in lamiera diametro 600 mm / sp. 10 mm. Il tutto in colore alluminio semilucido goffrato.

- TRAVI METALLICHE:

Realizzate in tubolare d'acciaio a sezione rettangolare 50x30xsp.1.5 mm con alette laterali per consentire l'innesto a pressione nella gamba. Colore alluminio semilucido goffrato.

- MODESTY PANEL:

Realizzato in conglomerato ligneo sp. 18 mm rivestito con melaminico grigio chiaro, pero, faggio o acero con bordi perimetrali in ABS sp. 2 mm. Staffe metalliche sagomate sp. 3 mm colore alluminio semilucido goffrato per il fissaggio alle gambe dei tavoli.

- CASSETTIERA PORTANTE:

Vedi cassettiere.

- CANALIZZAZIONE:

Vedi caratteristiche tecniche "Canalizzazione"

CASSETTIERE:

CASSETTIERE SU RUOTE E CASSETTIERE PORTANTI:

Realizzate in conglomerato ligneo rivestito con melaminico grigio chiaro, pero, faggio o acero. Scocca (il perimetro del cappello delle cassettiere su ruote e portanti è bordato in ABS sp. 2 mm) e frontali cassette sp. 18 mm con bordi perimetrali in ABS sp. 1,5 mm. Cassetti interni sp. 12 mm, rivestiti in PVC grigio chiaro. Guide metalliche. Il cassetto classificatore è attrezzato con telaio metallico per contenere cartelle sospese con interasse 33/39 cm ed è dotato di ruotino antiribaltamento. Serratura con duplice chiave pieghevole ed impugnatura in ABS grigio. Ruote in nylon nero. Cassettiere portanti complanari a 3 o 4 cassette disponibili solo nelle finiture grigio chiaro, faggio o acero dotate di piedini livellatori in ABS grigio alluminio.

Cassettiere in metallo: realizzate in lamiera piegata e saldata sp. 8/10 sono disponibili nelle finiture antracite e alluminio Guide metalliche a estrazione totale. Il cassetto classificatore è attrezzato con telaio metallico per contenere cartelle sospese con interasse 33/39 cm ed è dotato di ruotino antiribaltamento. Serratura con chiusura centralizzata, antiribaltamento, dotata di duplice chiave pieghevole ed impugnatura in ABS nero. N°4 ruote diametro 50 mm in nylon nero.

PORTACOPY:

Realizzato in conglomerato ligneo rivestito con melaminico grigio chiaro, pero, o faggio. Cappello (con bordi perimetrali in ABS sp. 2 mm) e fondo sp. 25 mm. Schiena, fianchi, divisorio, ripiani posizionabili ed anta sp. 18 mm. Anta con bordi perimetrali in ABS sp.1,5 mm. Ruote in nylon nero.

MOBILETTI A SERRANDINA:

Realizzati in conglomerato ligneo rivestito con melaminico grigio chiaro o faggio. Fianchi, schiena e top sp. 18 mm con bordi in ABS sp. 2 mm. Fondo sp. 25 mm con bordo perimetrale in ABS sp. 2 mm. Ripiano posizionabile sp. 18 mm. Serrandina a scorrimento verticale con doghe in PVC estruse colore grigio chiaro. Serratura con duplice chiave pieghevole ed impugnatura in ABS grigio. Ruote colore alluminio diametro 80 mm con freno.

RACCORDI E PENISOLE:

Composti dai seguenti elementi:

- PIANI DI LAVORO:

Realizzati in conglomerato ligneo sp. 25 mm rivestiti con melaminico grigio chiaro, pero, faggio o acero con bordi perimetrali in ABS sp. 2 mm. Piastre metalliche stampate sp. 2 mm per i collegamenti.

- COLONNA METALLICA:

Composta da un fusto in tubolare metallico a sezione quadrata 50x50xsp.1.5 mm con piastra superiore in lamiera sp.2 mm. Il tutto in colore alluminio semilucido goffrato. Disponibile nella versione con un puntale h. 97 mm in ABS colore bianco con relativo piedino livellatore nero oppure nella versione con un puntale h. 10 mm con relativo piedino livellatore il tutto in nylon colore grigio alluminio.

FRONTAL PANELS:

Realizzati in MDF sp. 10 mm sagomati e laccati con finitura goffrata nei colori: antracite, bianco, blu, grigio platino, lilla, rosso e verde marino. Dotati di n. 2 morsetti in alluminio colore alluminio per il fissaggio al piano di lavoro. Nel caso di frontal panel laterali da montare in corrispondenza della gamba sono previsti dei morsetti speciali in alluminio colore alluminio. È prevista una serie di accessori in lamiera colore alluminio per attrezzare i frontal panels.

MENSOLE:

Realizzate in MDF sp. 22 mm sagomate e laccate con finitura goffrata nei colori: antracite, bianco, blu, grigio platino, lilla, rosso e verde marino. Dotate di n. 2 bracci di sostegno in alluminio colore alluminio.

Maniglie in zama colore alluminio satinato.

N.B. Tutti gli elementi in metallo sono verniciati con polveri epossidiche.

DESKS WITH METAL STRUCTURE:

DESKS, VIDEO AND PRINTER TABLES, COMPACT / COMPOUND DESKS, TYPING TABLES AND CONFERENCE TABLES consisting of the following elements:

- WORKING TOPS:

They are made of wood conglomerate 25 mm thick coated with light grey, pear, beech or maple coloured melamine with ABS edge-profiles 2 mm thick. Metal plates 3 mm thick for table extensions.

- METAL LEG:

Consisting of:

- Up-side-down "U" shaped terminal leg made of tubular metal with square section 50x50 1.5 mm thick. The holes for the insertion of the beams are situated on the internal face of the legs.
- Double faced, up-side-down "U" shaped middle leg made of tubular metal with square section 50x50 1.5 mm thick. N° 2 metal joints are soldered on the internal and external faces with holes for the insertion of the beams.

The colour of the legs is semi gloss-embossed aluminium and are available in the following versions: with n°2 ABS white coloured ferrules h. 97 mm with black adjustable feet or with n°2 ferrules h. 10 mm with black adjustable feet all in nylon aluminium colour.

- METAL COLUMN:

It is made of tubular metal with square section 50x50 1.5 mm thick with top metal plate 2 mm thick. All semi gloss-embossed aluminium coloured. It is available in the following versions: with an ABS white coloured ferrule h. 97 mm with black adjustable foot or with a ferrule h. 10 mm with black adjustable foot all in nylon aluminium colour.

- WIDE-BASE METAL COLUMN:

Used for conference tables, it is made of tubular metal, diameter 80 mm, with sheet metal top plate dia 500 mm / thickness 8 mm and sheet metal base diameter 600 mm / thickness 10 mm. All semi gloss-embossed aluminium coloured.

- METAL BEAMS:

They are made of a 50x30 mm 1.5 thick rectangular-section with side wings to allow the pressure-insertion into the leg. All semi gloss-embossed aluminium coloured.

- MODESTY PANEL:

It is made of wood conglomerate 18 mm thick coated with light grey, pear, beech or maple coloured melamine with ABS edge-profiles 2 mm thick, supplied with semi gloss-embossed aluminium coloured shaped metal brackets 3 mm thick for the fastening to the desks' legs.

- CARRYING PEDESTAL:

See pedestals.

- WIRING MANAGEMENT:

See: "Wiring Management" technical characteristics section.

PEDESTALS:

PEDESTALS ON CASTORS AND CARRYING PEDESTALS:

They are made of wood conglomerate coated with light grey, pear, beech or maple coloured melamine. Body (top of pedestals on castors and carrying pedestals have ABS edge-profiles 2 mm thick) and drawers' front panels 18 mm thick with ABS edge-profiles 1,5 mm thick. The inside of the drawers 12 mm thick is lined with light grey PVC. Metal guides. The filing drawer is equipped with a metal rack for hanging folders interspaces 33/39 cm and it is provided with an anti-tilt castor. Lock with two bendable keys and grey ABS key-cap. Black nylon castors. Coplanar 3 or 4-drawers carrying pedestals are available only in light grey, beech or maple finishing equipped with adjustable aluminium colour ABS feet.

Metal pedestals: made of welded cold formed sheet 8/10 thick, they are available in anthracite and aluminium colour. Metal guides with total pulling out. The filing drawer is equipped with a metal rack for hanging folders inter space 33/39 cm and it is provided with an anti-tilt castor. Lock for centralised closure with anti-tilt device and two bendable keys with black ABS key-cap. N°4 black nylon castors dia 50 mm.

PHOTOCOPIER UNIT:

It is made of wood conglomerate coated with light grey, pear or beech coloured melamine. Top (with ABS edge-profiles 2 mm thick) and base 25 mm thick. Back, sides, partition, adjustable shelves and door 18 mm thick. Door with ABS edge-profiles in 1,5 mm thick Black nylon castors.

LOW TAMBOUR UNITS:

They are made of wood conglomerate coated with light grey or beech coloured melamine. Sides, back and top 18 mm thick with ABS edge-profiles 2 mm thick. Base 25 mm thick with ABS edge-profiles 2 mm thick. Adjustable shelf 18 mm thick. Vertically running PVC tambour laths in light grey colour. Lock with two bendable keys and grey ABS key-cap. Aluminium coloured castors with locking brake diameter 80 mm.

CONNECTION AND END ELEMENTS:

Consisting of:

- WORKING TOPS:

They are made of wood conglomerate 25 mm thick coated with light grey, pear, beech or maple coloured melamine, ABS edge-profiles 2 mm thick. Metal plates 2 mm thick for the connections.

- METAL COLUMN:

It is made of tubular metal with square section 50x50 1.5 mm thick with top metal plate 2 mm thick. All semi gloss-embossed aluminium coloured. It is available in the following versions: with an ABS white coloured ferrule h. 97 mm with black adjustable foot or with a ferrule h. 10 mm with black adjustable foot all in nylon aluminium colour.

FRONTAL PANELS:

They are made of MDF 10 mm thick, shaped and embossed-lacquered in the following colours: anthracite, blue, platinum grey, lilac, red, sea green and white. Supplied with n. 2 aluminium coloured clamps in aluminium for the fastening to the working top. In case of lateral frontal panels to be mounted in line with the leg there is a special set of aluminium coloured clamps in aluminium. A set of aluminium coloured sheet metal accessories is available to equip the frontal panels.

SHELVES:

They are made of MDF 22 mm thick, shaped and embossed-lacquered in the following colours: anthracite, blue, platinum grey, lilac, red, sea green and white. Supplied with n. 2 aluminium coloured supporting arms in aluminium.

Satin aluminium colour zama handles

N.B. All metal elements are painted with epoxy powders

MESAS CON ESTRUCTURA METÁLICA:

Mesas despacho, soportes, mesas compactas / compuestas, alas para máquina de escribir, alargos y mesas de reuniones formadas por los siguientes elementos:

- SOBRES:

Realizados en madera aglomerada de 25 mm de grosor revestida de melamina en gris claro, peral, haya o arce con cantos perimétricos en ABS de 2 mm de grosor. Placa metálica de 3 mm para alas para máquina de escribir acoplables y alargos.

- PATAS METÁLICAS:

Se dividen en:

- Pata terminal en forma de "U" al revés realizada en tubo metálico de sección cuadrada 50x50x1.5 mm de grosor. En la cara interior están los agujeros para encajar las vigas.
- Pata intermedia doble cara en forma de "U" al revés realizada en tubo metálico de sección cuadrada 50x50x1.5 mm de grosor. En las dos caras, interior y exterior, están soldados n° 2 acoplamientos metálicos con agujeros para encajar las vigas.

Las patas son de color aluminio semimate y están disponibles en la versión con n° 2 extremos en ABS blanco de 97mm de alto con correspondientes pies ajustables en negro o en la versión con n° 2 extremos de 10 mm de alto con correspondientes pies ajustables, todo ello en nylon acabado gris aluminio.

- COLUMNA METÁLICA:

Formada por una estructura de tubo metálico de sección cuadrada 50x50x1.5 mm de grosor con placa superior de chapa de 2 mm de grosor. Todo ello en color aluminio semimate. Disponible en la versión con extremo en ABS blanco de 97 mm de alto con correspondiente pie ajustable negro o en la versión con extremo de 10 mm de alto con correspondiente pie ajustable, todo ello en nylon acabado gris aluminio.

- PATA METÁLICA DE BASE ANCHA:

Se utiliza para las mesas de reuniones y está formada por una estructura en tubo metálico de 80 mm de diámetro, con placa superior de 500 mm de diámetro/ 8 mm de grosor y base de chapa de 600 mm de diámetro/10 mm de grosor. Todo en color aluminio semimate.

- VIGAS METÁLICAS:

Realizadas en tubo de acero de sección rectangular 50x30x1.5 mm de grosor con aletas laterales para consentir el encaje por presión en la pata. Color aluminio semimate.

- PANEL DE PROTECCIÓN:

Realizado en madera aglomerada de 18 mm de grosor revestida de melamina en gris claro, peral, haya o arce con cantos perimétricos en ABS de 2 mm de grosor. Soportes metálicos conformados de 3 mm de grosor en color aluminio semimate para la sujeción en las patas de las mesas.

- CAJONERA PORTANTE:

Ver cajoneras.

- ROZA:

Ver características técnicas "Roza".

CAJONERAS CON RUEDAS Y CAJONERAS PORTANTES:

Realizadas en madera aglomerada revestida de melamina gris claro, peral, haya o arce (para las cajoneras con ruedas con acabado en arce ver serie Dak). Cuerpo (tapa de cajoneras con ruedas y portantes canteada a lo largo de todo el perímetro en ABS de 2 mm de grosor) y frentes de los cajones de 18 mm de grosor con cantos perimétricos en ABS de 1,5 mm de grosor. Cajones interiores de 12 mm de grosor revestidos en PVC gris claro. Guías metálicas. El cajón archivador está equipado con un bastidor metálico para dar cabida a carpetas colgadas de 33/39 cm de distancia entre centros y está dotado de rueda antivuelco. Cerradura con llave plegable en dos ejemplares con cubrellave en ABS gris. Ruedas de nylon negro. Cajoneras portantes coplanarias con 3 ó 4 cajones, disponibles sólo con acabado en gris claro, haya o arce y provistas de pies ajustables en ABS gris aluminio.

Cajoneras metálicas: realizadas en chapa doblada y soldada 8/10 de grosor, disponibles en los acabados antracita y aluminio.

Guías metálicas de extracción total. El cajón archivador está equipado con bastidor metálico para dar cabida a carpetas colgantes con distancia entre centros 33/39 cm y está dotado de rueda antivuelco. Cerradura con cierre centralizado, antivuelco, con llave plegable en doble copia y cubrellave en ABS gris. No. 4 ruedas diámetro 50 mm de nylon negro.

PORTACOPY:

Realizado en madera aglomerada revestida de melamina en gris claro, peral o haya. Tapa (con cantos perimétricos en ABS de 2 mm de grosor) y fondo de 25 mm de grosor. Trasera, costados, división, baldas regulables y puerta de 18 mm de grosor. Puerta con cantos perimétricos en ABS de 1,5 mm de grosor. Ruedas de nylon negro.

MUEBLES CON PERSIANA:

Realizados en madera aglomerada revestida de melamina en gris claro o haya. Costados, trasera y encimera de 18 mm de grosor con cantos en ABS de 2 mm de grosor. Fondo de 25 mm de grosor con canto perimétrico en ABS de 2 mm de grosor. Balda regulable de 18 mm de grosor. Persiana de deslizamiento vertical con tabillitas en PVC extrusionado en color gris claro. Cerradura con llave plegable en dos ejemplares con cubrellave en ABS en gris. Ruedas con freno en color aluminio de 80 mm de diámetro.

ELEMENTOS DE UNIÓN E ISLETAS:

Formados por los elementos siguientes:

- TABLEROS:

Realizados en madera aglomerada de 25 mm de grosor revestida de melamina en gris claro, peral, haya o arce con cantos perimétricos en ABS de 2 mm de grosor. Placas metálicas estampadas de 2 mm de grosor para las uniones.

- COLUMNA METÁLICA:

Formada por un tubo metálico de sección cuadrada 50x50x1.5 mm de grosor con placa superior de chapa de 2 mm de grosor. Todo ello en color aluminio semimate. La base incorpora un extremo en ABS de color blanco con el correspondiente pie ajustable en negro.

PANELES FRONTALES:

Realizados en MDF de 10 mm de grosor conformados y laqueados con acabado mate en los colores: gris antracita, blanco, azul marino, gris platino, lila, rojo y verde agua. Dotados de n° 2 mordazas de aluminio en color aluminio para la sujeción en los tableros. En caso de paneles laterales para incorporar en coincidencia con la pata están previstas unas mordazas especiales de aluminio color aluminio. Está prevista una gama de accesorios de chapa en color aluminio, para equipar los paneles frontales.

ESTANTES:

Realizados en MDF de 22 mm de grosor conformados y laqueados con acabado mate en los colores: antracita, blanco, azul marino, gris platino, lila, rojo y verde agua. Dotados de n° 2 brazos de soporte de aluminio en color aluminio.

Tiradores en zama color aluminio satinado

N.B. Todos los elementos metálicos están pintados con barniz epoxídico.

TABLES AVEC STRUCTURE METALLIQUE:

Bureaux, supports, tables compactes / composées, tables dactylos, extensions et tables de réunion composés des éléments suivants:

- PLATEAUX:

Réalisés en panneaux de conglomérat de bois ép. 25mm revêtu de mélamine gris clair, poirier, hêtre ou érable avec chants périmétraux en ABS ép. 2 mm. Plaques métalliques ép. 3 mm pour les tables dactylos suspendus.

- PIETEMENTS MÉTALLIQUES:

Sont divisés en:

- Piètement d'extrémité en forme de "U" renversé réalisé en tubulaire métallique de section carrée 50x50 mm ép. 1,5 mm. Sur la face interne il y a des boutonnières pour l'insertion des poutres.
- Piètement intermédiaire double face, en forme de "U" renversé réalisé en tubulaire métallique de section carrée 50x50 mm ép. 1,5 mm. Sur les faces, interne et externe, n°2 joints métalliques sont soudés avec des boutonnières pour l'insertion des poutres.

Les piétements sont de couleur aluminium semi-brillant gaufré et sont disponibles dans la version avec n° 2 embouts ht 97mm en ABS couleur blanc avec leurs vérins niveleurs noirs correspondants ou bien dans la version avec n°2 embouts ht 10mm avec leurs vérins niveleurs, le tout en nylon couleur gris aluminium.

- COLONNE METALLIQUE:

Composée d'une structure en tubulaire métallique de section carrée 50x50 mm ép. 1,5 mm avec plaque supérieure en tôle d'acier ép. 2 mm. Le tout de couleur aluminium semi-brillant gaufré. Disponible dans la version avec un embout ht 97mm en ABS couleur blanc avec son vérin niveleur noir ou bien dans la version avec un embout ht 10mm avec son vérin niveleur, le tout en nylon couleur gris aluminium.

- PIED-COLONNE METALLIQUE A BASE LARGE:

Utilisé pour les tables de réunion, se compose d'une structure tubulaire métallique de 80 mm de diamètre, avec plaque supérieure en métal diamètre 500 mm / ép. 8 mm et base en métal diamètre 600 mm / ép. 10 mm. Le tout de couleur aluminium semi-brillant gaufré.

- POUTRES MÉTALLIQUES:

Réalisées en tube d'acier de section rectangulaire 50x30 mm ép. 1,5 avec des ailettes latérales qui permettent l'insertion par pression dans le piètement. Le tout de couleur aluminium semi-brillant gaufré.

- VOILE DE FOND:

Réalisé en conglomérat de bois ép. 18 mm revêtu de mélamine gris clair, poirier, hêtre ou érable avec chants périmétraux en ABS ép. 2 mm. Etriers métalliques profilés ép. 3 mm de couleur aluminium semi-brillant gaufré pour la fixation aux piétements des bureaux,

- CAISSON PORTEUR:

Voir caissons.

- CANALISATION:

Pour canalisation voir caractéristiques techniques " canalisation"

CAISSONS SUR ROULETTES ET CAISSON-PORTEUR:

CAISSONS SUR ROULETTES ET CAISSON-PORTEUR:

Réalisés en conglomérat de bois revêtu de mélamine gris clair, poirier, hêtre ou érable. Coffre (le chapeau des caissons sur roulettes et porteur est bordé sur tout son périmètre en ABS ép. 2 mm) et faces tiroirs ép. 18 mm avec chants périmétraux en ABS ép. 1,5 mm. Tiroirs intérieurs ép. 12 mm revêtus de PVC gris clair. Coulisses métalliques. Le tiroir classificateur est équipé d'un châssis métallique pour suspendre les dossiers à entraxe 33/39 cm et est doté d'une roulette anti-basculement. Serrure avec clés pliables en double copie gainées en ABS gris. Roulettes en nylon noir. Caissons-porteur hauteur bureau à 3 ou 4 tiroirs disponibles seulement dans les finitions gris clair, hêtre ou érable dotés de vérins niveleurs en ABS gris aluminium.

Caissons en métal : en tôle d'acier pliée et soudée ép. 8/10, sont disponibles dans les finitions blanc ou aluminium. Rails métalliques à extraction totale. Le tiroir classificateur est équipé d'un châssis métallique pour suspendre les dossiers à entraxe 33/39 cm et est doté d'une roulette anti-basculement. Serrure à fermeture centralisée, anti-basculement et avec clés pliables en double copie gainées en ABS noir. Quatre roulettes diamètre 50mm en nylon noir.

PORTE PHOTOCOPIEUR:

Réalisé en conglomérat de bois revêtu de mélamine gris clair, poirier ou hêtre. Chapeau et fond ép. 25 mm. Dos, côtés, diviseur, tablettes réglables et porte ép. 18 mm. Porte avec chants périmétraux en ABS ép. 1,5 mm. Roulettes en nylon noir.

DESSERTES MOBILES A RIDEAUX:

Réalisés en panneaux de conglomérat de bois revêtu de mélamine gris clair ou hêtre. Côtés, dos et tablette de finition ép. 18 mm avec chants en ABS ép. 2 mm. Fond ép. 25 mm avec chant périmétral en ABS ép. 2 mm. Tablette réglable ép. 18 mm. Rideau coulissant vertical en PVC extrudé de couleur gris clair. Serrure avec clés pliables en double copie gainées en ABS gris. Roulettes de couleur aluminium diamètre 80 mm avec frein.

RACCORDS, CONVIVIALITES:

Composés des éléments suivants:

- PLATEAUX:

Réalisés en conglomérat de bois ép. 25 mm revêtu de mélamine gris clair, poirier, hêtre ou érable avec chants périmétraux en ABS ép. 2 mm. Plaques métalliques estampée ép. 2 mm pour les liaisons.

- COLONNE MÉTALLIQUE:

Composée d'une structure en tubulaire métallique de section carrée 50x50 mm ép. 1,5 mm avec plaque supérieure en tôle d'acier ép. 2 mm. Le tout de couleur aluminium semi-brillant gaufré. Disponible dans la version avec un embout ht 97mm en ABS couleur blanc avec son vérin niveleur noir ou bien dans la version avec un embout ht 10mm avec son vérin niveleur, le tout en nylon couleur gris aluminium.

PANNEAUX-ECRAN:

Réalisés en MDF ép. 10 mm profilés et vernis en finition gaufrée dans les coloris: anthracite, blanc, bleu, gris platine, lilas, rouge et vert marin. Dotés de 2 attaches-étau en aluminium couleur aluminium pour la fixation au plan de travail. Une série d'accessoires en acier couleur aluminium est prévue les panneaux-écran. Dans le cas de panneaux-écran à monter en symétrie avec les piétements, il est prévu des attaches-étau spéciales en aluminium couleur aluminium. Il est également prévu une série d'accessoires en acier couleur aluminium pour équiper les panneaux-écran.

REHAUSSES:

Réalisées en MDF ép. 22 mm profilées et vernies en finition gaufrée dans les coloris suivants: anthracite, blanc, bleu, gris platine, lilas, rouge et vert marin. Dotées de 2 bras de soutien en aluminium couleur aluminium.

Poignées en zamac de couleur aluminium satiné

N.B. Tous les éléments en métal sont vernis avec des poudres epoxy.

TISCHE MIT METALLSTRUKTUR:

SCHREIBTISCHE, COMPUTER- UND DRUCKERTISCHE, KOMPAKTE/ZUSAMMENGESETZTE SCHREIBTISCHE, SCHREIBMASCHINENTISCHE, VERLÄNGERUNGEN UND BESPRECHUNGSTISCHE zusammengesetzt aus:

- ARBEITSPLATTEN:

Hergestellt aus Holzspanplatten St. 25 mm mit Melaminbeschichtung in den Farben Hellgrau, Birne, Buche oder Ahorn mit ABS-Kanten St. 2 mm. Metallplatte St. 3 mm für anschließbare SM-Tische.

- TISCHBEINE AUS METALL:

Sie bestehen aus:

- Abschluss-Tischbein in Form eines umgekehrten „U“, aus Metallrohr mit quadratischen Schnitt 50x50xSt. 1,5 mm. In der Innenseite sind die Schlitzlöcher für das Einrasten der Balken vorhanden.
- Mittleres, zweiseitiges Tischbein in Form eines umgekehrten „U“, aus Metallrohr mit quadratischen Schnitt 50x50xSt. 1,5 mm. An den Innen- und Außenseiten sind 2 Metallverbindungen mit Schlitzlöchern zum Einrasten der Balken angeschweißt.

Die Beine sind aluminiumfarbenen halbmatt strukturiert und sind in der Version mit 2 ABS-Spitzen in Weiß H. 97 mm mit regulierbaren schwarzen Füßen oder in der Version mit 2 Spitzen H. 10 mm aus aluminiumgrauem Nylon mit regulierbaren Füßen aus demselben Material verfügbar.

- DÜNNE METALLSÄULE:

Zusammengesetzt aus einem rohrförmigen Schaft mit quadratischem Schnitt 50x50xSt. 1,5 mm mit oberer Blechplatte St. 2 mm. Alles aluminiumfarbenen halbmatt strukturiert. In der Version mit einer ABS-Spitze in Weiß H. 97 mm mit regulierbarem schwarzem Fuß oder in der Version mit einer Spitze H. 10 mm aus aluminiumgrauem Nylon mit regulierbarem Fuß aus demselben Material verfügbar.

- METALLSÄULE MIT GROSSEM SÄULENFUSS:

Findet Verwendung bei Besprechungstischen; die Säule ist aus einem metallenen rohrförmigen Schaft \varnothing 80 mm mit oberer Verbindungsplatte aus Blech \varnothing 500 mm / St. 8 mm und Säulenfuß aus Blech \varnothing 600 mm / St. 10 mm zusammengesetzt. Alles aluminiumfarbenen halbmatt strukturiert.

- BALKEN AUS METALL:

Hergestellt aus einem Vierkant-Stahlrohr 50x30xSt. 1,5 mm mit seitlich verlaufenden Klappen für das Einschnappen des Balkens im Tischbein. Aluminiumfarbenen halbmatt strukturiert.

- KNEIBLENDEN:

Hergestellt aus Holzspanplatten St. 18 mm mit Melaminbeschichtung in den Farben Hellgrau, Birne, Buche oder Ahorn mit ABS-Kanten St. 2 mm. Geformte Metallbügel St. 3 mm, aluminiumfarbenen halbmatt strukturiert, zur Befestigung an den Tischbeinen.

- TRAGENDES SCHUBLADENELEMENT:

Siehe Schubladenelemente.

- KABELFÜHRUNG:

Siehe technische Merkmale „Kabelführung“.

SCHUBLADENELEMENTE:

SCHUBLADENELEMENTE AUF LAUFROLLEN UND TRAGENDE SCHUBLADENELEMENTE:

Hergestellt aus Holzspanplatten mit Melaminbeschichtung in den Farben Hellgrau, Birne, Buche oder Ahorn (für die Schubladenelemente auf Laufrollen in Ahorn, siehe Serie Dak). Korpus (umlaufende Kanten der Deckplatte des Schubladenelements auf Laufrollen und des tragenden Schubladenelements mit ABS St. 2 mm) und Schubladenfronten St. 18 mm mit ABS-Kanten St. 1,5 mm. Innenschubladen St. 12 mm, mit hellgrauer PVC-Beschichtung. Laufschiene aus Metall. Die Schublade mit Hängeregistratur ist mit einem Metallrahmen für Hängemappen mit Lochabstand 33/39 cm versehen und besitzt eine zusätzliche Rolle zur Kippsicherung. Schloss mit zwei klappbaren Schlüsseln und Griffstück aus hellgrauem ABS. Schwarze Nylon-Laufrollen. Die tragenden Schubladenelemente mit 3 oder 4 Schubladen sind nur in den Ausführungen Hellgrau, Buche oder Ahorn verfügbar und sind mit regulierbaren Füßen aus aluminiumgrauem ABS versehen.

Metall-Schubladenelemente: Hergestellt aus gebogenem, geschweißtem Blech St. 8/10, lieferbar in den Ausführungen Weiß und Aluminium. Metallführungsschienen mit Vollauszug. Die Schublade mit Hängeregistratur ist mit einem Metallrahmen für Hängemappen mit Lochabstand 33/39 cm und einer Kippsicherung versehen. Schloss mit Zentralverriegelung, Kippsicherung und zwei klappbaren Schlüsseln mit Griffstück aus schwarzem ABS. 4 schwarze Nylon-Laufrollen Durchmesser 50 mm.

SCHRANK FÜR FOTOKOPIERGERÄT:

Hergestellt aus Holzspanplatten mit Melaminbeschichtung in den Farben Hellgrau, Birne oder Buche. Deckplatte und Bodenplatte St. 25 mm. Rückwand, Seitenwände, Trennwand, verstellbare Einlegeböden und Tür St. 18 mm. Tür mit ABS-Kanten St. 1,5 mm. Schwarze Nylon-Laufrollen.

SCHRÄNKE MIT ROLLLÄDEN:

Hergestellt aus Holzspanplatten mit Melaminbeschichtung in den Farben Hellgrau oder Buche. Seitenwände, Rückwand und Deckplatte St. 18 mm mit ABS-Kanten St. 2 mm. Bodenplatte St. 25 mm mit ABS-Kante St. 2 mm. Verstellbarer Einlegeboden St. 18 mm. Vertikal laufender Rollladen bestehend aus PVC-Leisten in Hellgrau. Schloss mit zwei klappbaren Schlüsseln und Griffstück aus hellgrauem ABS. Aluminiumfarbene Laufrollen \varnothing 80 mm mit Feststellmechanik.

VERBINDUNGS- UND ANSCHLUSSELEMENTE:

Zusammengesetzt aus:

- ARBEITSPLATTEN:

Hergestellt aus Holzspanplatten St. 25 mm mit Melaminbeschichtung in den Farben Hellgrau, Birne, Buche oder Ahorn mit ABS-Kanten St. 2 mm. Gedruckte Metallplatten St. 2 mm für die Verbindungen.

- DÜNNE METALLSÄULE:

Zusammengesetzt aus einem rohrförmigen Schaft mit quadratischem Schnitt 50x50xSt. 1,5 mm mit oberer Blechplatte St. 2 mm. Alles aluminiumfarbenen halbmatt strukturiert. In der Version mit einer ABS-Spitze in Weiß H. 97 mm mit regulierbarem schwarzem Fuß oder in der Version mit einer Spitze H. 10 mm aus aluminiumgrauem Nylon mit regulierbarem Fuß aus demselben Material verfügbar.

SICHTBLENDEN:

Hergestellt aus 10 mm starkem MDF, geformt und mit strukturierter Lackierung in folgenden Farben: Anthrazit, Weiß, Blau, Platingrau, Lila, Rot und Meergrün. Mit 2 aluminiumfarbenen Klemmen aus Aluminium zur Befestigung an der Arbeitsplatte. Im Fall von seitlichen Sichtblenden, die in Übereinstimmung mit dem Tischbein montiert werden, sind Sonderklemmen aus Aluminium, aluminiumfarbig, vorgesehen. Zur Ausstattung der Sichtblenden ist verschiedenes aluminiumfarbenes Zubehör vorgesehen.

BORDE:

Hergestellt aus 22 mm starkem MDF, geformt und mit strukturierter Lackierung in folgenden Farben: Anthrazit, Weiß, Blau, Platingrau, Lila, Rot und Meergrün. Mit 2 aluminiumfarbenen Stützen aus Aluminium.

Griffe aus zamak aluminiumfarbig satiniert.

N.B. Alle metallelemente sind einbrennlackiert.

MESAS EM ESTRUTURA METÁLICA:

Escritivaninhas, mesas de apoio, mesas compactas / componíveis, mesas para teclado, extensões, mesas de reunião, compostas pelos elementos seguintes:

- PLANOS DE TRABALHO:

Realizados em aglomerado de madeira, esp. 25 mm, revestido com melamínico cor cinzento claro, pereira, faia ou ácer, com bordas perimetrais em ABS, esp. 2 mm. Chapa metálica, esp. 3 mm, para mesas de teclado acopláveis.

- PERNAS METÁLICAS:

Dividem-se em:

- Perna terminal a forma de "U" ao contrário, realizada em tubular metálico a secção quadrada 50x50x, esp. 1.5 mm. Na face interna encontram-se as aberturas para encaixe das travessas.
- Perna intermediária bifacial a forma de "U" ao contrário, realizada em tubular metálico a secção quadrada 50x50x, esp. 1.5 mm. Nas faces interna e externa, estão soldadas 2 juntas metálicas com aberturas para o encaixe das travessas.

As pernas são na cor alumínio semi-brilhante gofrado e são disponíveis na versão com 2 ponteiros, h. 97 mm em ABS, cor branca, com relativos pés niveladores pretos, ou na versão com 2 ponteiros, h. 10 mm, com pé niveladores, todo o conjunto em nylon, na cor alumínio cinzento.

- COLUNA METÁLICA:

Composta por um fuste em tubular metálico a secção quadrada 50x50, esp. 1.5 mm, com chapa superior em metal, esp. 2mm. Conjunto na cor alumínio semi-brilhante gofrado. Disponível na versão com uma ponteira de h. 97 mm em ABS, cor branca com relativo pé nivelador preto, ou na versão com uma ponteira h. 10 mm, com pé nivelador, todo o conjunto em nylon cor alumínio cinzento.

- PEDESTAL METÁLICO de BASE LARGA:

Utilizado nas mesas de reunião é constituído por um fuste em tubular metálico de 80 mm de diâmetro, com placa superior em chapa de 500 mm de diâmetro e espessura de 8 mm, base em chapa de 600 mm de diâmetro e espessura de 10 mm. Conjunto na cor alumínio semi-brilhante gofrado.

- TRAVES METÁLICAS:

Realizadas em tubular de aço a secção rectangular 50x30, esp. 1,5 mm, com abas laterais para permitir o encaixe sob pressão da perna. Cor alumínio semi-brilhante gofrado.

- MODESTY PANEL:

Realizado em aglomerado de madeira esp. 18 mm, revestido com melamínico cor cinzento claro, pereira, faia ou ácer, com bordas perimetrais em ABS, esp. 2 mm. Estribos metálicos moldados, esp. 3 mm, cor alumínio semi-brilhante gofrado para a fixação às pernas das mesas.

- GAVETEIRO PORTANTE:

Vide gaveteiro.

- CANALIZAÇÃO:

Vide características técnicas "Canalização".

GAVETEIROS:

GAVETEIROS SOBRE RODAS E GAVETEIROS PORTANTES:

Realizados em aglomerado de madeira revestido com melamínico cinzento claro, pereira, faia ou ácer. Estrutura (o perímetro do tampo dos gaveteiros sobre rodas e portantes tem bordas em ABS, esp. 2 mm) e partes frontais do gaveteiro com 2 mm de espessura, com bordas perimetrais em ABS, esp. 1,5 mm. Gavetas internas, esp. 12 mm, revestidos em PVC cinzento claro. Guias metálicas. A gaveta de arquivos possui estrutura metálica para conter arquivos suspensos com entre-eixo de 33/39 cm, além de rodízio anti-basculamento. Fechadura com chave dupla dobrável e empunhadura em ABS cinzento. Rodas em nylon preto. Gaveteiros portantes complanares a 3 ou 4 gavetas disponíveis somente nos acabamentos cinzento claro, faia ou ácer dotados de pés niveladores em ABS cinzento alumínio.

Gaveteiros em metal: realizados em chapa dobrada e soldada, esp. 8/10 são disponíveis nos acabamentos antracite e alumínio Guias metálicas a extração total. A gaveta de arquivos possui estrutura metálica para conter arquivos suspensos com entre-eixo de 33/39 cm, além de rodízio anti-basculamento. Fechadura com fechamento centralizado, anti-basculamento, dotada de chave dupla dobrável e empunhadura em ABS preto. 4 rodas de diâmetro 50 mm em nylon preto.

PORTA-FOTOCOPIADORA:

Realizado em aglomerado de madeira revestido com melamínico cinzento claro, pereira ou faia. Tampo (com bordas perimetrais em ABS esp. 2mm) e fundo de esp. 25 mm. Costas, laterais, divisório, prateleiras posicionáveis e porta em esp 18 mm. Porta com bordas perimetrais em ABS, esp. 1,5 mm. Rodas em nylon preto.

ARMÁRIOS A PERSIANA:

Realizados em aglomerado de madeira revestido com melamínico cinzento claro ou faia. Laterais, costas e tampos, esp. 18 mm com bordas em ABS, esp. 2 mm. Fundo esp. 25 mm, com bordas perimetrais em ABS, esp. 2 mm. Prateleira ajustável, esp. 18 mm. Porta-persiana deslizante vertical com ripas em PVC extrudado cor cinzento claro. Fechadura com chave dupla dobrável e empunhadura em ABS cinzento. Rodas na cor alumínio, diâmetro de 80 mm com trava.

INTERLIGAÇÕES E PENÍNSULAS:

Compostos pelos elementos seguintes:

- PLANOS DE TRABALHO:

Realizados em aglomerado de madeira esp. 25 mm, revestidos com melamínico cor cinzento claro, pereira, faia ou ácer, com bordas perimetrais em ABS, esp. 2 mm. Chapas metálicas estampadas, esp. 2 mm, para ligações.

- COLUNA METÁLICA:

Composta por um fuste em tubular metálico a secção quadrada 50x50, esp. 1.5 mm, com chapa superior em metal, esp. 2mm. Conjunto na cor alumínio semi-brilhante gofrado. Disponível na versão com uma ponteira de h. 97 mm em ABS, cor branca com relativo pé nivelador preto, ou na versão com uma ponteira h. 10 mm, com pé nivelador, todo o conjunto em nylon cor alumínio cinzento.

PAINÉIS FRONTAIS:

Realizados em MDF, esp. 10 mm, moldados e lacados com acabamento gofrado, nas cores: antracite, branco, azul escuro, cinza platina, lilás, vermelho e verde-água. Dotados de 2 grampos em alumínio, cor alumínio, para a fixação ao plano de trabalho. No caso de painéis frontais laterais a serem montados em correspondência com a perna, são previstos grampos especiais em alumínio, cor alumínio. É prevista uma série de acessórios em chapa, cor alumínio, para aparelhar os painéis frontais.

PRATELEIRAS:

Realizadas em MDF, esp. 22 mm, moldadas e lacadas com acabamento gofrado, nas cores: antracite, branco, azul escuro, cinza platina, lilás, vermelho e verde-água. Dotadas de 2 braços de apoio em alumínio, cor alumínio.

Puxadores em zamac cor alumínio acetinado

Nota: todos os elementos em metal são esmaltados com pós epoxidicos.

Quattro

ESPLOSO COMPONENTI / EXPLODED VIEW / DESGLOSE COMPONENTES
 VUE ÉCLATÉE DES COMPOSANTS /
 EXPLOSIONSZEICHNUNG DER BESTANDTEILE / DETALHE DOS COMPONENTES

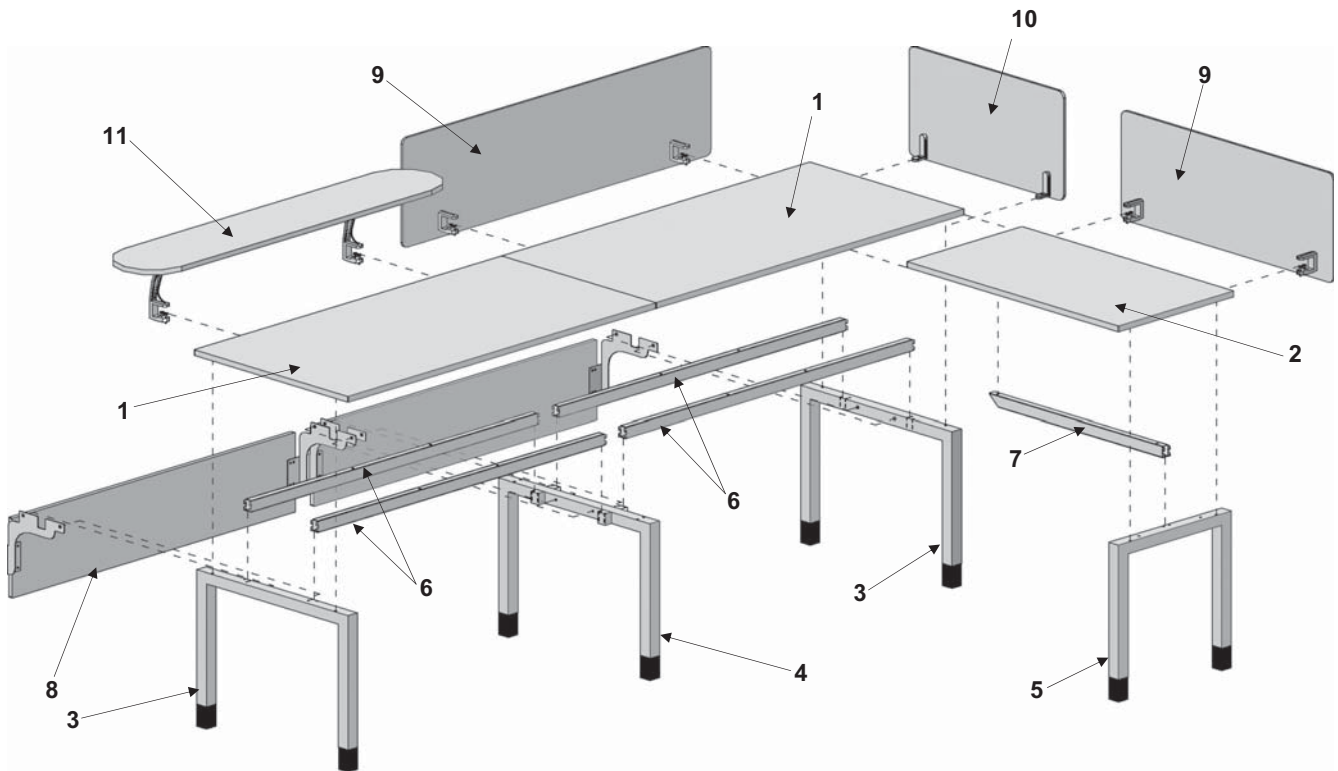

- 1 PIANO SCRIVANIA
- 2 PIANO DATTILO
- 3 GAMBA SCRIVANIA TERMINALE
- 4 GAMBA SCRIVANIA INTERMEDIA
- 5 GAMBA DATTILO TERMINALE
- 6 TRAVI SCRIVANIA
- 7 TRAVE DATTILO
- 8 MODESTY PANEL
- 9 FRONTAL PANEL
- 10 FRONTAL PANEL LATERALE
- 11 MENSOLA

- 1 SOBRE MESA
- 2 SOBRE ALA
- 3 PATA MESA TERMINAL
- 4 PATA MESA INTERMEDIA
- 5 PATA ALA TERMINAL
- 6 TRAVESAÑOS MESAS
- 7 TRAVESAÑO ALA
- 8 PANEL DE PROTECCION
- 9 PANEL FRONTAL
- 10 PANEL FRONTAL LATERAL
- 11 REPISA

- 1 TISCHPLATTE
- 2 SCHREIBMASCHINENTISCHPLATTE
- 3 ENDTISCHBEIN
- 4 ZWISCHENTISCHBEIN
- 5 ENDSCHREIBMASCHINENTISCHBEIN
- 6 TISCHBALKEN
- 7 SCHREIBMASCHINENTISCHBALKEN
- 8 MODESTY PANEEL
- 9 SICHTBLENDE
- 10 SEITLICHE SICHTBLENDE
- 11 REGAL

- 1 WORKING TOP
- 2 TYPING TABLE TOP
- 3 TERMINAL LEG FOR DESK
- 4 MIDDLE LEG FOR DESK
- 5 TERMINAL LEG FOR TYPING TABLE
- 6 DESK BEAMS
- 7 TYPING TABLE BEAM
- 8 MODESTY PANEL
- 9 FRONTAL PANEL
- 10 SIDE FRONTAL PANEL
- 11 SHELF

- 1 PLATEAU
- 2 PLATEAU DACTYLO
- 3 PIETEMENT D'EXTREMITE
- 4 PIETEMENT INTERMEDIAIRE
- 5 PIETEMENT D'EXTREMITE DACTYLO
- 6 POUTRES BUREAU
- 7 POUTRE DACTYLO
- 8 VOILE DE FOND
- 9 PANNEAU-ECRAN
- 10 PANNEAU-ECRAN LATERAL
- 11 REHAUSSE

- 1 PLANO DA ESCRIVANINHA
- 2 PLANO DA MESA DE TECLADO
- 3 PERNA DA ESCRIVANINHA TERMINAL
- 4 PERNA DA ESCRIVANINHA INTERMEDIÁRIA
- 5 PERNA DA MESA DE TECLADO TERMINAL
- 6 TRAVES DA ESCRIVANINHA
- 7 TRAVE DA MESA DE TECLADO
- 8 MODESTY PANEEL
- 9 PAINEL LATERAL
- 10 PAINEL FRONTAL LATERAL
- 11 PRATELEIRA

TAVOLI INDIPENDENTI / FREE-STANDING TABLES / MESAS INDEPENDIENTES / TABLES INDEPENDANTS / UNABHÄNGIGE TISCHE / MESAS INDEPENDENTES

Sono disponibili a listino con codice già finito e sono dotati di gambe terminali
 They are included with their final code in the price list and they are equipped with terminal legs
 Están disponibles en tarifa con código ya acabado y están equipados de patas terminales
 Sont disponibles dans le bordereau de prix avec leur référence et sont équipés de piétements d'extrémité
 Sie sind verfügbar in der Preisliste mit endlicher Kode und haben schon die Endtischbeine
 São disponíveis na lista de produtos com código já definido dotadas de pernas terminais

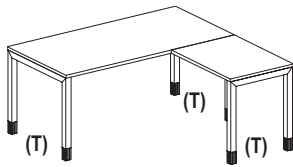

1 x TT0160__
1 x TT0085__

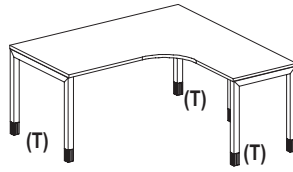

1 x TT9006__

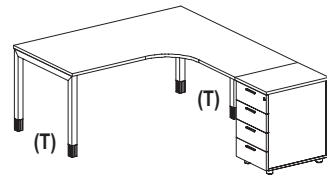

1 x TT9121__

RACCORDI / CONNECTION ELEMENTS / ELEMENTOS DE UNION RACCORDS / VERBINDUNGSELEMENTE / INTERLIGAÇÕES

I raccordi si possono collegare solo con i lati dei tavoli aventi gamba terminale (T)
 The connection elements can be connected only on the lateral sides equipped with terminal legs (T)
 Los elementos de unión se pueden conectar sólo con los lados de las mesas con la pata terminal (T)
 Les raccords peuvent s'assembler seulement aux côtés des bureaux ayant le piétement d'extrémité (T)
 Die Verbindungselemente können sich nur mit den Seiten von Tische mit dem Endtischbein verbinden (T)
 As interligações podem ser montadas somente com os lados das mesas com perna terminal (T)

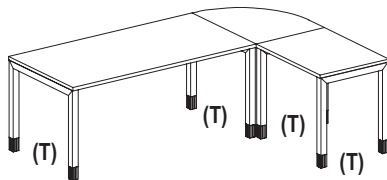

1 x TT0160__
1 x TT2010__
1 x TT0083__

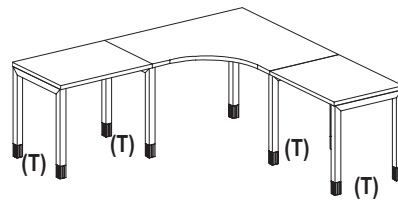

2 x TT0083__
1 x TT2034__

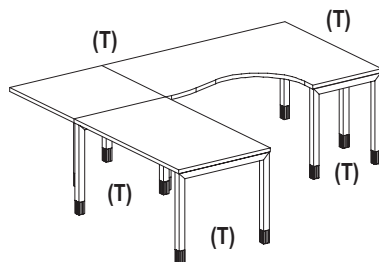

1 x TT9006__
1 x TT2004__
1 x TT0130__

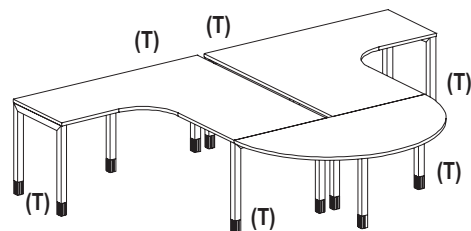

1 x TT9001__
1 x TT9006__
1 x TT2026__

Quattro

TAVOLI COMPOSTI - COMPOUND TABLES - MESAS COMPUESTAS TABLES COMPOSES - ZS-GESETZTE SCHREIBTISCHE - MESAS COMPONÍVEIS

Sono disponibili a listino i componenti per creare le varie composizioni

All the components are available in the price list for the planning of different compositions

Están disponibles en tarifa los componentes para realizar diferentes composiciones

Les références des composants sont disponibles dans le bordereau de prix pour créer différentes compositions

Verfügbar in der Preisliste sind die Teile, um verschiedene Zusammenstellungen zu schaffen

São disponíveis na lista de produtos os componentes para criar diferentes composições

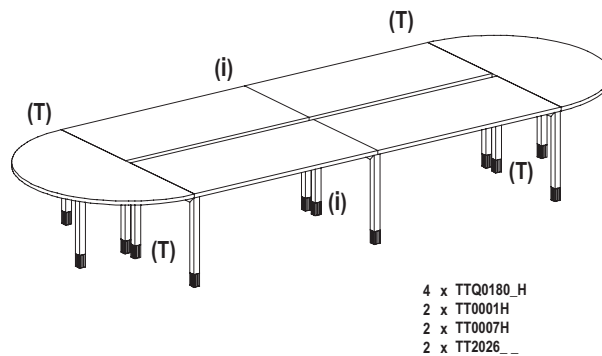
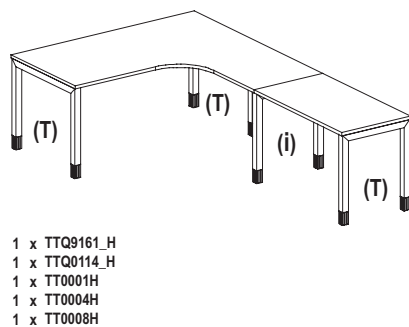
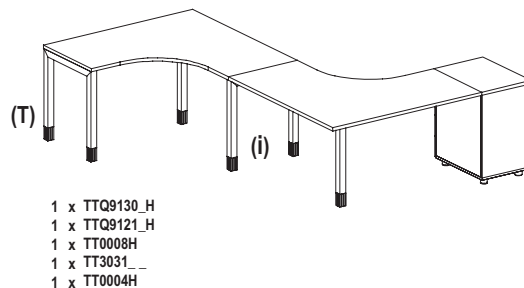
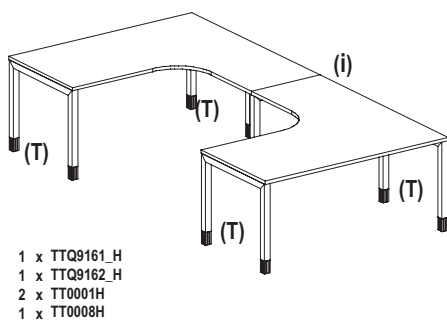
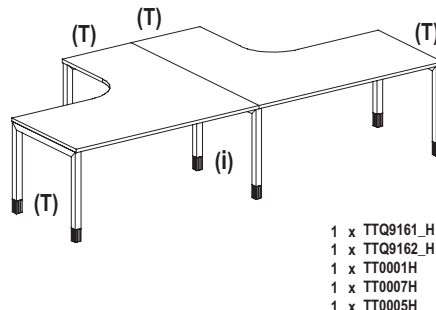
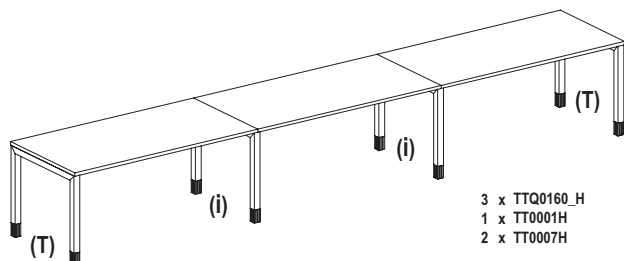

(T) **GAMBA TERMINALE:** utilizzata nei lati esterni o finali dei tavoli

(T) **TERMINAL LEG:** to be used on the external or terminal sides of the tables

(T) **PATA TERMINAL:** utilizadas en los lados exteriores o terminales de las mesas

(T) **PIETEMENT D'EXTREMITE:** utilisés sur les cotés externes ou terminaux des tables

(T) **ENDTISCHBEIN:** verwendet in der Aussen- oder Endseiten der Tischen

(T) **PERNA TERMINAL:** utilizada nos lados externos ou finais das mesas

(i) **GAMBA INTERMEDIA:** utilizzata in ogni collegamento tra due tavoli

(i) **MIDDLE LEG:** to be used on every connection among two tables

(i) **PATA INTERMEDIA:** utilizadas en cada conexión entre dos mesas

(i) **PIETEMENT INTERMEDIAIRE:** utilisés dans toutes les connections entre deux tables

(i) **ZWISCHENTISCHBEIN:** verwendet in jeder Verbindung zwischen zwei Tischen

(i) **PERNA INTERMEDIÁRIA:** utilizada para toda ligação entre duas mesas

PANEL / PANELS / PANELES / PANNEAUX / SICHTBLLENDE / PAINEL

UTILIZZO DEI PANEL / PANELS EMPLOYMENT / UTILIZZO PANELES / UTILISATION DES PANNEAUX / SICHTBLLENDE / UTILIZAÇÃO DO PAINEL

Nei lati delle scrivanie, in corrispondenza delle gambe, vanno applicati solo ed esclusivamente i side panel, come sotto specificato. Tutti gli altri frontal panel, mensole e frontal panel con mensole non si possono utilizzare in questo caso.

On the desk sides, in line with the leg, only the side panels can be mounted, as below detailed. All the others front al panels, shelves and shelves with frontal panel cannot be used in this case.

En los lados de las mesas, cerca de la pata, se aplican sólomente los paneles laterales, según lo especificado abajo. Todos otros paneles frontales, repisas y paneles frontales con repisas no se pueden utilizar en este caso.

Aux côtés des bureaux, en ligne avec les piétements, les panneaux-écran latéraux être fixés exclusivement, comme indiqué ci dessous. Tous les autres panneaux-écran, rehausse et panneaux-écran avec rehausse, ne peuvent pas être utilisés dans ce cas-ci.

In den Tischseiten bei dem Bein kann man nur die seitliche Sichtblende verwenden, wie man unten erklärt. Alle andere Sichtblende, Regale und Tischregale mit Sichtblende können nicht in diesem Fall verwendet werden.

Nos lados das escrivanhas, em correspondência com as pernas, são aplicados somente e exclusivamente painéis laterais, como especificado abaixo. Todos os demais painéis frontais, prateleiras e frontais com prateleiras não podem ser usados neste caso.

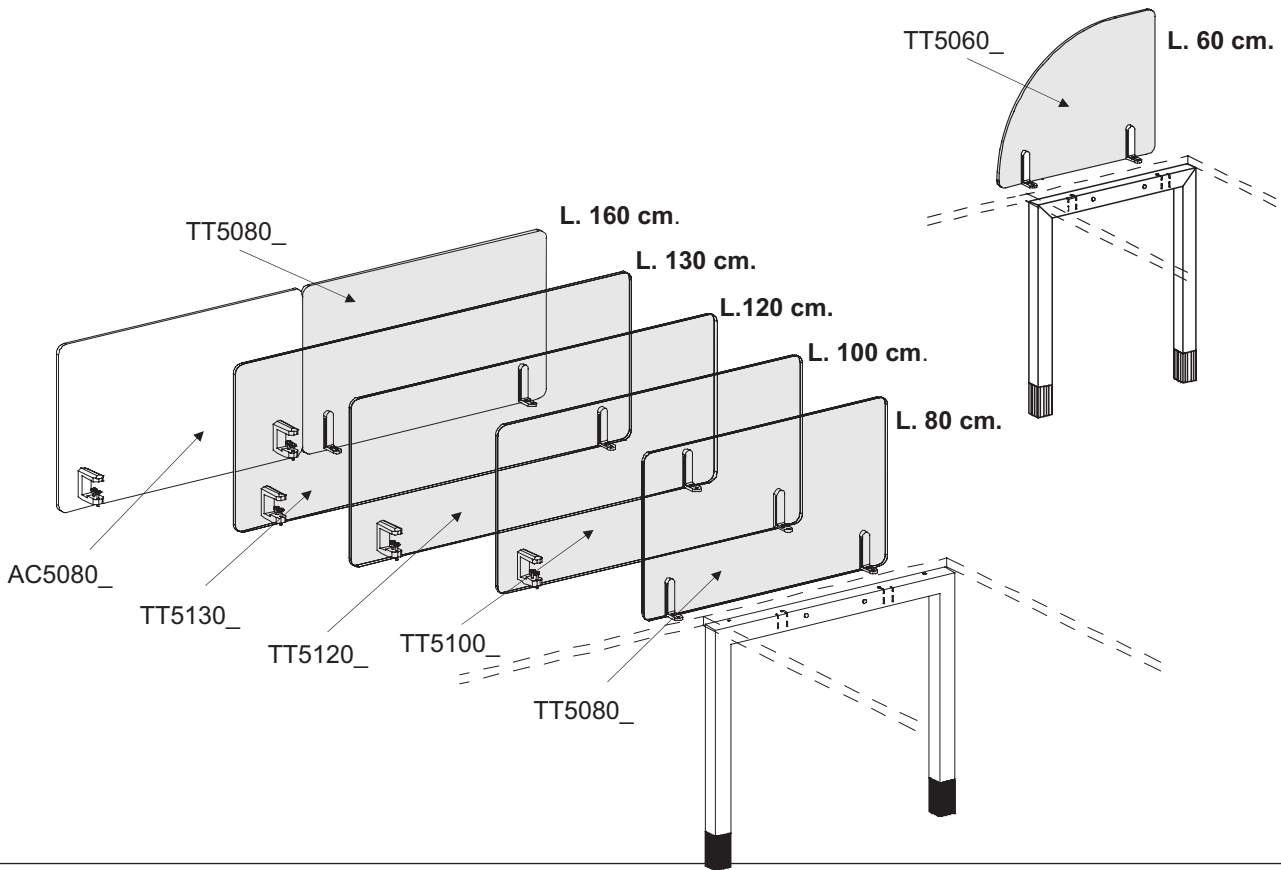

NO!!!

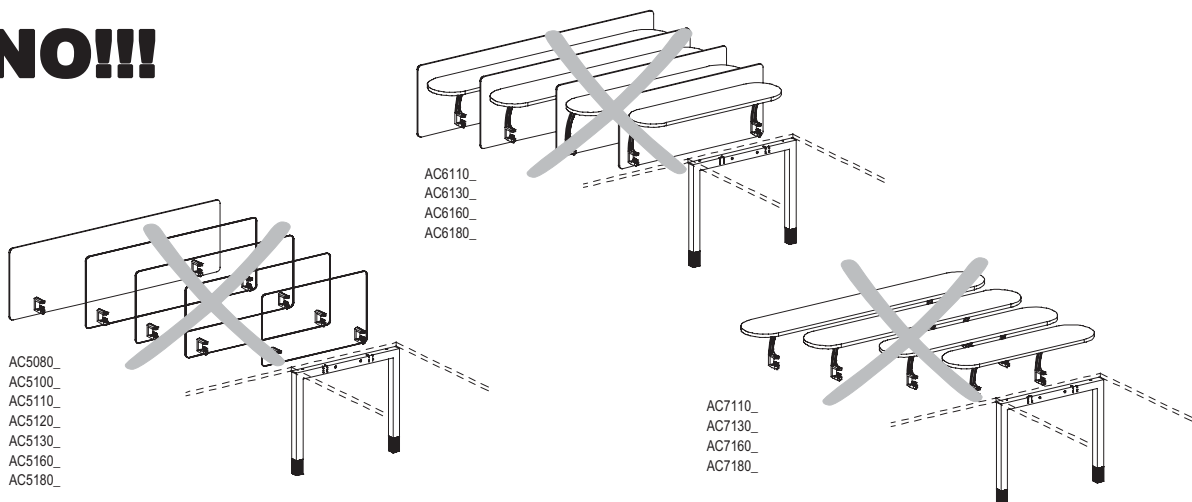

PANEL / PANELS / PANELES / PANNEAUX / SICHTBLENDE / PAINEL

ESEMPI DI UTILIZZO DEI FRONTAL PANEL E SIDE PANEL / EXAMPLES OF FRONTAL PANELS AND SIDE PANELS EMPLOYMENT
EJEMPLOS DE UTILIZO DE LOS PANELES FRONTALES Y LATERALES / EXEMPLES D'UTILISATION DES PANNEAUX-ÉCRAN FRONTAUX ET LATÉRAUX
VERWENDUNGSBEISPIELE VON SICHTBLENDE UND SEITLICHE SICHTBLENDE
EXEMPLOS DE UTILIZAÇÃO DE PAINÉIS FRONTAIS E LATERAIS

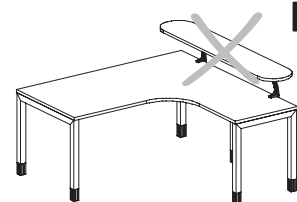
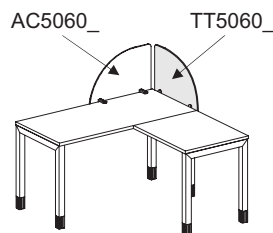
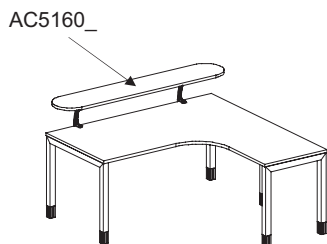
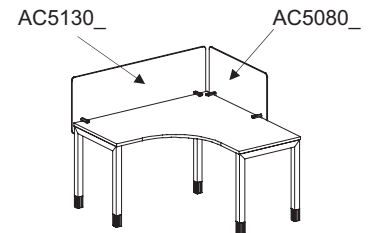
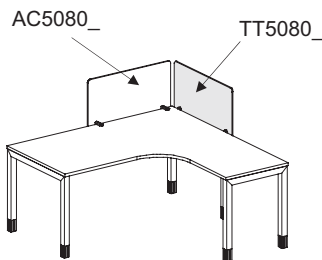
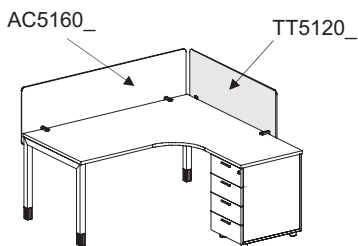
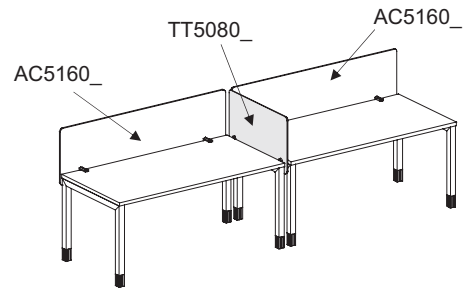
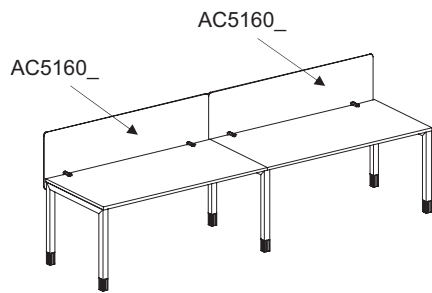
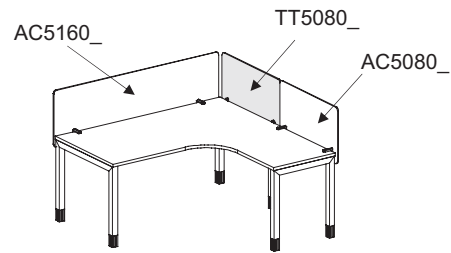
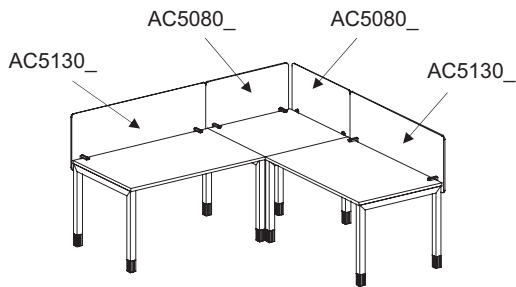
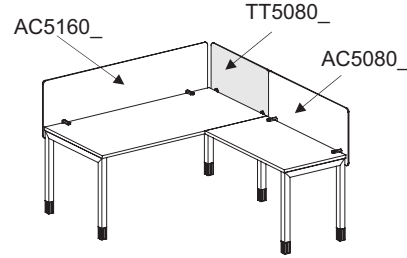
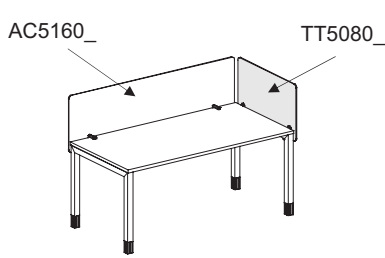

Piani di lavoro in melaminico sp. 25 mm con bordi in ABS sp. 2 mm.
Melamine working tops 25 mm thick with edges in ABS 2 mm thick.
 Sobre de trabajo de melamina 25 mm de grosor con cantos de ABS 2 mm de grosor.
Plateaux de travail mélaminé ép. 25 mm avec chants en ABS ép. 2 mm.
 Tischplatten in Melamin St. 25 mm mit ABS-Kanten St. 2 mm.
 Plano de trabalho em melamínico esp. 25 mm com bordos em ABS esp. 2 mm.

G	A	F	P
Grigio chiaro <i>Light grey</i> Gris claro <i>Gris clair</i> Hellgrau <i>Cinza claro</i>	Acero <i>Maple</i> Arce <i>Erable</i> Ahorn <i>Ácer</i>	Faggio <i>Beech</i> HayAa <i>Hêtre</i> Buche <i>Faia</i>	Pero <i>Pear</i> Peral <i>Poirier</i> Birne <i>Pereira</i>

Frontal/side panels e mensole in MDF.
Frontal/side panels and shelves in MDF.
 Paneles frontales/laterales y repisas en MDF.
Panneaux frontaux/latéraux, rehausses et appendices en MDF.
 Sichtblenden und seitliche Borde aus MDF.
 Painéis frontais e prateleiras em MDF

W	G	L	B	V	R	A
Bianco <i>White</i> Blanco <i>Blanc</i> Weiß <i>Branco</i>	Grigio platino <i>Platinum grey</i> Gris platino <i>Gris platine</i> Platingrau <i>Cinza platina</i>	Lilla <i>Lilac</i> Lila <i>Lilas</i> Lila <i>Lilas</i>	Blu <i>Blue</i> Azul <i>Bleu</i> Blau <i>Azul</i>	Verde marino <i>Sea green</i> Verde marino <i>Vert marin</i> Meergrün <i>Verde marinho</i>	Rosso <i>Red</i> Rojo <i>Rouge</i> Rot <i>Vermelho</i>	Antracite <i>Anthracite</i> Antracita <i>Anthracite</i> Anthrazit <i>Antracite</i>

Strutture metalliche disponibili nel colore alluminio con o senza puntale bianco.
Metal structures available in aluminium colour with or without white feet.
 Estructuras metálicas disponibles en color aluminio con o sin parte terminal en blanco.
Structures métalliques disponibles couleur aluminium avec ou sans embout blanc.
 Metallstrukturen in der Farbe Aluminium mit oder ohne weiße Spitze verfügbar.
 Estruturas metálicas disponíveis na cor alumínio com ou sem ponteira branca.



Esempio : TT0080_W
 Example : TT0080_W
 Ejemplo : TT0080_W
 Exemple : TT0080_W
 Beispiel : TT0080_W
 Exemplo : TT0080_W





Esempio : TT0080_H
 Example : TT0080_H
 Ejemplo : TT0080_H
 Exemple : TT0080_H
 Beispiel : TT0080_H
 Exemplo : TT0080_H

Maniglia di serie per ante e cassetti.
Standard handle for doors and drawers.
 Tirador de serie para puertas y cajones.
Poignée standard pour portes et tiroirs.
 Standardgriff für Türen und Schubladen.
 Puxadores de série para portas e gavetas.





SIMBOLI - SYMBOLS - SIMBOLOS - SYMBOLES - SYMBOLE - SÍMBOLOS

 con serratura
with lock
con cerradura
avec serrure
mit Schloss
com fechadura

 articolo non disponibile nella finitura pero
item not available in pear finishing
artículo no disponible en el acabado peral
article non disponible dans la finition poirier
der Artikel ist nicht in der Ausführung Birne erhältlich
artigo não disponível com acabamento em pereira

 articolo non disponibile nella finitura acero
item not available in maple finishing
artículo no disponible en el acabado arce
article non disponible dans la finition érable
der Artikel ist nicht in der Ausführung Ahorn erhältlich
artigo não disponível com acabamento em ácer







 progettare la composizione del tavolo ed aggiungere, in corrispondenza delle travi, gambe terminali nei lati esterni o finali o gambe intermedie in ogni collegamento tra due tavoli.
when the composition gets planned add, in correspondance with the beams, terminal legs on the external sides or terminal sides or middle legs on each connection between two desks
proyectar la composición de la mesa y añadir, donde están los travesaños, patas terminales en los lados externos o terminales o patas intermedias en cada conexión entre dos mesas
préparer la composition et ajouter, en correspondance des poutres, piétements d'extrémité pour les cotés extérieurs ou terminaux ou piétements intermédiaires pour chaque liaison entre deux
man plant die Zusammenstellung des Tisches und man fügt bei der Balken Endtischbeine in den Aussen- oder Endseiten oder Zwischen tischbeine in der Verbindung zwischen zwei Tischen
projecte a composição da mesa e acrescente, em correspondência das travessas, as pernas terminais nos lados externos ou finais, ou ainda pernas intermediárias em todas as ligações entre duas mesas.

 aggiungere la cassettiera portante interna od esterna come indicato dal tratteggio del disegno
add the internal or external carrying pedestal as traced by the outlines in the drawing
añadir cajonera portante interior o exterior según lo que se indica por el punteado del dibujo
ajouter le caisson-porteur interne ou externe comme indiqué par les tirets sur le dessin
das interne oder externe Stützschrubladenelement hinzufügen, so wie man in der Schraffierung zeigt
acrescente o gaveteiro portante interno ou externo, como indicado pelo tracejado do desenho

 comprensivo di colonna
column included
incluido de columna
comprenant la colonne
inklusive mit der Säule
incluindo coluna

 da utilizzare solo con dattilo indipendenti
use only with high typing table
uso esclusivo con ala para máquina de escribir independiente
être utilisés seulement avec table dactilo indépendante
Verwendung nur mit freistehender Schreibmaschinentisch
uso somente com mesa para teclado independente

Quattro

TAVOLI DESKS	cm. in.	CODICE CODE	EURO	DESCRIZIONE - DESCRIPTION		
	L. 80 P. 80 H. 72	TT0080G	W H	227,00	tavolo scrivania cm 80	kg 24,9000 m ² 0,0960 n. 3
					desk cm 80	
					mesa despacho de 80 cm	
					table de bureau de 80 cm	
	W. 31 1/2" D. 31 1/2" H. 28 1/4"	TT0080P TT0080F TT0080A		235,00 235,00 235,00	table de bureau de 80 cm	lb 54,9045 ft ² 3,39 no. 3
					Schreibtisch 80 cm	
					suporte para vídeo	
	L. 130 P. 80 H. 72	TT0130G	W H	263,00	tavolo scrivania cm 130	kg 34,9000 m ² 0,1147 n. 3
					desk cm 130	
					mesa despacho de 130 cm	
					table de bureau de 130 cm	
	W. 51 1/4" D. 31 1/2" H. 28 1/4"	TT0130P TT0130F TT0130A		274,00 274,00 274,00	table de bureau de 130 cm	lb 76,9545 ft ² 4,05 no. 3
					Schreibtisch 130 cm	
					mesa escritivaninha cm 130	
	L. 160 P. 80 H. 72	TT0160G	W H	286,00	tavolo scrivania cm 160	kg 39,8000 m ² 0,1260 n. 3
					desk cm 160	
					mesa despacho de 160 cm	
					table de bureau de 160cm	
	W. 63" D. 31 1/2" H. 28 1/4"	TT0160P TT0160F TT0160A		298,00 298,00 298,00	table de bureau de 160cm	lb 87,759 ft ² 4,45 no. 3
					Schreibtisch 160 cm	
					mesa escritivaninha cm 160	
	L. 180 P. 80 H. 72	TT0180G	W H	298,00	tavolo scrivania cm 180	kg 43,8000 m ² 0,1345 n. 3
					desk cm 180	
					mesa despacho de 180 cm	
					table de bureau de 180 cm	
	W. 70 3/4" D. 31 1/2" H. 28 1/4"	TT0180P TT0180F TT0180A		312,00 312,00 312,00	table de bureau de 180 cm	lb 96,579 ft ² 4,75 no. 3
					Schreibtisch 180 cm	
					mesa escritivaninha cm 180	
	L. 200 P. 100 H. 72	TT0200G	W H	348,00	tavolo scrivania cm 200	kg 56,2000 m ² 0,1738 n. 3
					desk cm 200	
					mesa despacho de 200cm	
					table de bureau de 200 cm	
	W. 78 3/4" D. 39 1/4" H. 28 1/4"	TT0200P TT0200F TT0200A		361,00 361,00 361,00	table de bureau de 200 cm	lb 123,921 ft ² 6,14 no. 3
					Schreibtisch 200 cm	
					mesa escritivaninha cm 200	
	L. 250 P. 100 H. 72	TT0250G	W H	416,00	tavolo scrivania cm 250	kg 72,0000 m ² 0,1966 n. 3
					desk cm 250	
					mesa despacho de 250 cm	
					table de bureau de 250 cm	
	W. 98 1/2" D. 39 1/4" H. 28 1/4"	TT0250P TT0250F TT0250A		429,00 429,00 429,00	table de bureau de 250 cm	lb 158,76 ft ² 6,95 no. 3
					Schreibtisch 250 cm	
					mesa escritivaninha cm 250	

IKS 25

Quicker







Bull 1

















Quattro

Quattro

TAVOLI DATTILO TYPING TABLES	cm. in.	CODICE CODE	EURO	DESCRIZIONE - DESCRIPTION		
	L. 80 P. 60 H. 72	TT0083G	W H	202,00	tavolo dattilo indipendente	kg 20,2000 m³ 0,0717 n. 3
					high typing table	
		TT0083P	205,00	ala para máquina de escribir independiente	lb 44,541 ft² 2,53 no. 3	
				table dactylo indépendante		
TT0083F	205,00	freistehender Schreibmaschinentisch	no. 3			
		TT0083A		205,00	mesa para teclado independiente	
	L. 80 P. 60 H. 72	TT0085G	W H	142,00	tavolo dattilo collegabile	kg 16,7000 m³ 0,0499 n. 3
					high extension table	
		TT0085P	145,00	ala para máquina de escribir acoplable	lb 36,8235 ft² 1,76 no. 3	
				TT0085F		145,00
TT0085A	145,00	anstellbarer Schreibmaschinentisch	no. 3			
		TT0085A		145,00	mesa para teclado acoplável	
	L. 110 P. 60 H. 72	TT0115G	W H	221,00	tavolo dattilo indipendente	kg 23,9000 m³ 0,0807 n. 3
					high typing table	
		TT0115P	224,00	ala para máquina de escribir independiente	lb 52,6995 ft² 2,85 no. 3	
				TT0115F		224,00
TT0115A	224,00	freistehender Schreibmaschinentisch	no. 3			
		TT0115A		224,00	mesa para teclado independiente	
	L. 110 P. 60 H. 72	TT0117G	W H	161,00	tavolo dattilo collegabile	kg 20,0000 m³ 0,0585 n. 3
					high extension table	
		TT0117P	164,00	ala para máquina de escribir acoplable	lb 44,1 ft² 2,07 no. 3	
				TT0117F		164,00
TT0117A	164,00	anstellbarer Schreibmaschinentisch	no. 3			
		TT0117A		164,00	mesa para teclado acoplável	







TAVOLI COMPATTI COMPACT DESKS	cm. in.	CODICE CODE	EURO	DESCRIZIONE - DESCRIPTION		
	L. 130 P. 130 H. 72	TT9070G	W H	375,00	tavolo cm 130x130 destro / sinistro	kg 36,4000 m³ 0,1350 n. 4
					right / left desk cm 130x130	
		TT9070P	413,00	mesa 130x130 cm derecha / izquierda	lb 80,262 ft² 4,77 no. 4	
				TT9070F		413,00
TT9070A	413,00	Schreibtisch 130x130 cm rechts / links	no. 4			
		TT9070A		413,00	mesa cm 130x130 direita / esquerda	
	L. 130 P. 172,5 H. 72	TT9154G	W H	562,00	tavolo composto cm 172,5x130 destro / sinistro, con cassetiera portante esterna 4 cassetti	kg 73,6000 m³ 0,3162 n. 6
					right / left compound desk cm 172,5x130 with outer carrying 4 drawers pedestal	
		TT9154F	607,00	mesa compuesta 172,5x130 cm derecha / izquierda, con cajonera portante externa 4 cajones	lb 162,288 ft² 11,17 no. 6	
				TT9154A		607,00
TT9154A	607,00	Schreibtischkombination 172,5x130, rechts / links, mit externen Stützschrubladenelement mit 4 Schüben	no. 6			
		TT9154A		607,00	mesa composta cm 172,5x130 direita / esquerda com gaveteiro portante externo 4 gavetas	
	L. 130 P. 172,5 H. 72	TT9044G	W H	575,00	tavolo composto cm 172,5x130 destro / sinistro, con cassetiera portante esterna 3 cassetti, di cui uno classificatore	kg 72,6000 m³ 0,3162 n. 6
					right / left compound desk cm 172,5x130 with outer carrying 2 drawers + file pedestal	
		TT9044F	618,00	mesa compuesta 172,5x130 cm derecha / izquierda, con cajonera portante externa 2 cajones + 1 archivador	lb 160,083 ft² 11,17 no. 6	
				TT9044A		618,00
TT9044A	618,00	Schreibtischkombination 172,5x130 cm, rechts / links, mit externen Stützschrubladenelement mit 3 Schüben, davon einer für Hängeregister	no. 6			
		TT9044A		618,00	mesa composta cm 172,5x130 direita / esquerda com gaveteiro portante externo 3 gavetas das quais uma para arquivos	



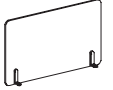
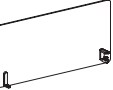



GAMBE LEGS	cm. in.	CODICE CODE	EURO	DESCRIZIONE - DESCRIPTION	
		TT0001H	126,00	coppia gambe scrivania da 80 terminali <i>pair of desk terminal legs 80 cm</i>	kg 10,3000 m³ 0,0634 n. 1
		TL0001H	126,00	pareja patas terminales mesa de 80 cm <i>paire de piétements terminaux bureau 80 cm</i>	lb 22,7115 ft² 2,24 no. 1
				Endbeinepaar Schreibtisch 80 cm <i>par de pernas para escrivaninha de 80 terminais</i>	
		TT0007H	78,00	gamba scrivania da 80 intermedia <i>desk middle leg 80 cm</i>	kg 5,0000 m³ 0,0748 n. 1
		TL0007H	78,00	pata intermedia mesa de 80 cm <i>piétement intermédiaire bureau 80 cm</i>	lb 11,025 ft² 2,64 no. 1
				Zwischenbein Schreibtisch 80 cm <i>perna para escrivaninha de 80 intermediária</i>	
		TT0004H	67,00	gamba dattilo da 60 terminale <i>typing table terminal leg 60 cm</i>	kg 6,0000 m³ 0,0260 n. 1
		TL0004H	67,00	pata terminal ala de 60 cm <i>piétement terminal pour dactylo 60 cm</i>	lb 13,23 ft² 0,92 no. 1
				Endbein Schreibmaschinentisch 60 cm <i>perna para escrivaninha de 60 intermediária</i>	
		TT0005H	123,00	coppia gambe dattilo da 60 terminali <i>pair of typing table terminal legs 60 cm</i>	kg 9,1000 m³ 0,0477 n. 1
		TL0005H	123,00	pareja patas terminales ala de 60 cm <i>paire de piétements terminaux pour dactylo 60 cm</i>	lb 20,0655 ft² 1,69 no. 1
				Endbeinepaar Schreibmaschinentisch 60 cm <i>par de pernas para escrivaninha de 60 terminais</i>	
		TT0008H	73,00	gamba dattilo da 60 intermedia <i>typing table middle leg 60 cm</i>	kg 5,0000 m³ 0,0521 n. 1
		TL0008H	73,00	pata intermedia ala de 60 cm <i>piétement intermédiaire pour dactylo 60 cm</i>	lb 11,025 ft² 1,84 no. 1
				Zwischenbein Schreibmaschinentisch 60 cm <i>perna para mesa de teclado de 60 terminal</i>	
		TT0044H	36,00	colonna metallica <i>metal column</i>	kg 1,9000 m³ 0,0125 n. 1
		TL0044H	36,00	columna metálica <i>colonne métallique</i>	lb 4,1895 ft² 0,44 no. 1
				dünne Metallsäule <i>coluna metálica</i>	

PIANI WORKING TOPS		cm. in.	CODICE CODE	EURO	DESCRIZIONE - DESCRIPTION		
		L. 80 P. 80 H. 3	TTQ0080G	H	101,00	piano scrivania cm 80 comprensivo di travi	kg 14,6000 m³ 0,0326 n. 2
						working top 80 cm with beams	
						sobre mesa de 80 cm, travesaños incluidos	
						plateau de bureau de 80 cm avec poutres	
		W. 31 1/2" D. 31 1/2" H. 1"	TTQ0080P		109,00	plateau de bureau de 80 cm avec poutres	lb 32,193 ft² 1,15 no. 2
			TTQ0080F		109,00	Tischplatte 80 cm, Balken inklusiv	
			TTQ0080A		109,00	plano de escrivaninha 80 cm incluindo traves	
		W. 51 1/4" D. 31 1/2" H. 1"	TTQ0130P		148,00	plateau de bureau de 130 cm avec poutres	lb 54,243 ft² 1,81 no. 2
			TTQ0130F		148,00	Tischplatte 130 cm, Balken inklusiv	
			TTQ0130A		148,00	plano de escrivaninha 130 cm incluindo traves	
		L. 160 P. 80 H. 3	TTQ0160G	H	160,00	piano scrivania cm 160 comprensivo di travi	kg 29,5000 m³ 0,0626 n. 2
						working top 160 cm with beams	
						sobre mesa de 160 cm, travesaños incluidos	
						plateau de bureau de 160 cm avec poutres	
		W. 63" D. 31 1/2" H. 1"	TTQ0160F		172,00	plateau de bureau de 160 cm avec poutres	lb 65,0475 ft² 2,21 no. 2
			TTQ0160P		172,00	Tischplatte 160 cm, Balken inklusiv	
			TTQ0160A		172,00	plano de escrivaninha 160 cm incluindo traves	
		L. 180 P. 80 H. 3	TTQ0180G	H	172,00	piano scrivania cm 180 comprensivo di travi	kg 33,5000 m³ 0,0711 n. 2
						working top 180 cm with beams	
						sobre mesa de 180 cm, travesaños incluidos	
						plateau de bureau de 180 cm avec poutres	
		W. 70 3/4" D. 31 1/2" H. 1"	TTQ0180P		186,00	plateau de bureau de 180 cm avec poutres	lb 73,8675 ft² 2,51 no. 2
			TTQ0180F		186,00	Tischplatte 180 cm, Balken inklusiv	
			TTQ0180A		186,00	plano de escrivaninha 180 cm incluindo traves	
		L. 80 P. 60 H. 3	TTQ0082G	H	79,00	piano dattilo cm 80 comprensivo di trave	kg 11,1000 m³ 0,0240 n. 2
						typing table top 80 cm with beam	
						sobre ala de 80 cm, travesaño incluido	
						plateau de dactylo de 80 cm avec poutre	
		W. 31 1/2" D. 23 1/2" H. 1"	TTQ0082P		82,00	plateau de dactylo de 80 cm avec poutre	lb 24,4755 ft² 0,85 no. 2
			TTQ0082F		82,00	Schreibmaschinentischplatte 80 cm, Balken inklusiv	
			TTQ0082A		82,00	plano de mesa de teclado 80 cm incluindo traves	
		L. 110 P. 60 H. 3	TTQ0114G	H	98,00	piano dattilo cm 110 comprensivo di trave	kg 14,8000 m³ 0,0330 n. 2
						typing table top 110 cm with beam	
						sobre ala de 110 cm, travesaño incluido	
						plateau de dactylo de 110 cm avec poutre	
		W. 43 1/4" D. 23 1/2" H. 1"	TTQ0114P		101,00	plateau de dactylo de 110 cm avec poutre	lb 32,634 ft² 1,17 no. 2
			TTQ0114F		101,00	Schreibmaschinentischplatte 110 cm, Balken inklusiv	
			TTQ0114A		101,00	plano de mesa de teclado 110 cm incluindo traves	
	Sx/L	L. 160 P. 160 H. 3	TTQ9162G	H	319,00	piano compatto cm 160 x160 sinistro comprensivo di travi	kg 41,5000 m³ 0,1163 n. 3
						left compact top 160x160 cm with beams	
						sobre compacto cm 160 x 160 izquierdo, travesaños incluidos	
						plateau compact 160x160 cm gauche avec poutres	
		W. 63" D. 63" H. 1"	TTQ9162P		326,00	plateau compact 160x160 cm gauche avec poutres	lb 91,5075 ft² 4,11 no. 3
			TTQ9162F		326,00	Kompaktischplatte cm 160 x 160, links, Balken inklusiv	
			TTQ9162A		326,00	plano compacto de 160 x160 cm esquerdo incluindo traves	
	Dx/R	L. 160 P. 160 H. 3	TTQ9161G	H	319,00	piano compatto cm 160 x160 destro comprensivo di travi	kg 41,5000 m³ 0,1163 n. 3
						right compact top 160x160 cm with beams	
						sobre compacto cm 160 x 160 derecho, travesaños incluidos	
						plateau compact 160x160 cm droite avec poutres	
		W. 63" D. 63" H. 1"	TTQ9161P		326,00	plateau compact 160x160 cm droite avec poutres	lb 91,5075 ft² 4,11 no. 3
			TTQ9161F		326,00	Kompaktischplatte cm 160 x 160, rechts, Balken inklusiv	
			TTQ9161A		326,00	plano compacto de 160 x160 cm direito incluindo traves	





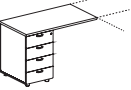
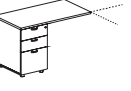



Quattro

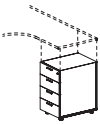

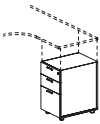

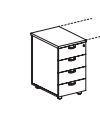

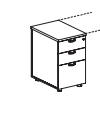
N.B.: per i frontal panel vedere listino ACCESSORI
 N.B.: for the frontal panel look ACCESSORIES price list
 N.B.: para los paneles frontales ver tarifa ACCESORIOS
 N.B.: pour les panneaux écrans, consulter le bordereau ACCESSOIRES
 A.N.M.: für die Sichtblende sehen die Zubehörpreisliste
 NOTA: para o painel frontal ver a lista de preços ACESSÓRIOS

SIDE PANEL SIDE PANEL	cm. in.	CODICE CODE	EURO	DESCRIZIONE - DESCRIPTION	
	L. 60 P. 1 H. 48	TT5060	A B G L R V W 98,00	side panel curvo cm 60 (non applicabile sul lato da cm 80, ... , 162,5 con gamba)	kg 3,8000
	W. 23 1/2" D. 1/2" H. 19"			shaped side panel cm 60 (not mountable on the desk side depth cm 80, ... , 162,5 with leg)	m² 0,0160
	L. 80 P. 1 H. 48	TT5080	A B G L R V W 103,00	panel frontal curvo 60 cm (no aplicable en los lados de 80 cm, ... , 162,5 cm con pata)	n. 2
	W. 31 1/2" D. 1/2" H. 19"			panneau-écran arrondi 60 cm (non applicable sur les côtés de 80 cm, ... , 162,5 cm avec piétement)	lb 6,615
	L. 80 P. 1 H. 48	TT5080	A B G L R V W 103,00	abgerundete Sichtblende 60 cm (nicht an Tischseiten mit T 80 cm, ... , 162,5 mit Bein fixierbar)	ft² 0,6
	W. 31 1/2" D. 1/2" H. 19"			panel lateral curvo com 60 cm (não acoplável do lado de 80 cm, ... , 162,5 com perna)	no. 2
	L. 100 P. 1 H. 48	TT5100	A B G L R V W 146,00	side panel cm 80 per serie Quattro	kg 5,8000
	W. 39 1/4" D. 1/2" H. 19"			side frontal panel cm 80 for Quattro series	m² 0,0200
	L. 100 P. 1 H. 48	TT5100	A B G L R V W 146,00	panel frontal 80 cm lateral para serie Quattro	n. 2
	W. 39 1/4" D. 1/2" H. 19"			panneau-écran latéral 80 cm pour la série Quattro	lb 11,025
	L. 100 P. 1 H. 48	TT5100	A B G L R V W 146,00	seitliche Sichtblende 80 cm für Serie Quattro	ft² 0,75
	W. 39 1/4" D. 1/2" H. 19"			panel lateral com 80 cm par série Quattro	no. 2
	L. 120 P. 1 H. 48	TT5120	A B G L R V W 164,00	side panel cm 100 per serie Quattro	kg 7,8000
	W. 47 1/4" D. 1/2" H. 19"			side frontal panel cm 100 for Quattro series	m² 0,0260
	L. 120 P. 1 H. 48	TT5120	A B G L R V W 164,00	panel frontal 100 cm lateral para serie Quattro	n. 3
	W. 47 1/4" D. 1/2" H. 19"			panneau-écran latéral 100 cm pour la série Quattro	lb 15,435
	L. 120 P. 1 H. 48	TT5120	A B G L R V W 164,00	seitliche Sichtblende 100 cm für Serie Quattro	ft² 0,96
	W. 47 1/4" D. 1/2" H. 19"			panel lateral com 100 cm par série Quattro	no. 3
	L. 130 P. 1 H. 48	TT5130	A B G L R V W 170,00	side panel cm 120 per serie Quattro	kg 8,8000
	W. 51 1/4" D. 1/2" H. 19"			side frontal panel cm 120 for Quattro series	m² 0,0300
	L. 130 P. 1 H. 48	TT5130	A B G L R V W 170,00	panel frontal 120 cm lateral para serie Quattro	n. 3
	W. 51 1/4" D. 1/2" H. 19"			panneau-écran latéral 120 cm pour la série Quattro	lb 17,64
	L. 130 P. 1 H. 48	TT5130	A B G L R V W 170,00	seitliche Sichtblende 120 cm für Serie Quattro	ft² 1,1
	W. 51 1/4" D. 1/2" H. 19"			panel lateral com 120 cm par série Quattro	no. 3
	L. 130 P. 1 H. 48	TT5130	A B G L R V W 170,00	side panel cm 130 per serie Quattro	kg 8,8000
	W. 51 1/4" D. 1/2" H. 19"			side frontal panel cm 130 for Quattro series	m² 0,0310
	L. 130 P. 1 H. 48	TT5130	A B G L R V W 170,00	panel frontal 130 cm lateral para serie Quattro	n. 3
	W. 51 1/4" D. 1/2" H. 19"			panneau-écran latéral 130 cm pour la série Quattro	lb 17,64
	L. 130 P. 1 H. 48	TT5130	A B G L R V W 170,00	seitliche Sichtblende 130 cm für Serie Quattro	ft² 1,13
	W. 51 1/4" D. 1/2" H. 19"			panel lateral com 130 cm par série Quattro	no. 3

CASSETTIERE / ELEMENTI DI SERVIZIO PEDESTALS / SERVICE UNITS		cm. in.	CODICE CODE	EURO	DESCRIZIONE - DESCRIPTION	
	FO	L. 42,5 P. 57 H. 56	TT3001G	148,00	cassettiera su ruote 3 cassetti 3 drawers pedestal on castors cajonera con ruedas 3 cajones	kg 28,000 m³ 0,1550 n. 1
			TT3001P	150,00	caisson sur roulettes 3 tiroirs	lb 61,74
			TT3001F	150,00	Schubladenelement auf Laufrollen mit 3 Schüben	ft² 5,48 no. 1
			TT3001A	150,00	gaveteiro com rodas 3 gavetas	
	FO	L. 42,5 P. 57 H. 56	TT3002G	165,00	cassettiera su ruote 2 cassetti, di cui uno classificatore drawer + file pedestal on castors cajonera con ruedas 1 cajón + 1 archivador	kg 26,000 m³ 0,1550 n. 1
			TT3002P	168,00	caisson sur roulettes 2 tiroirs dont un pour dossiers suspendus	lb 57,33
			TT3002F	168,00	Schubladenelement auf Laufrollen mit 2 Schüben, davon einer für Hängeregister	ft² 5,48 no. 1
			TT3002A	168,00	gaveteiro metálico com rodas, 2 gavetas, sendo uma para arquivos	
	FO	L. 42 P. 57,5 H. 52,5	AC3001H	200,00	cassettiera metallica su ruote 3 cassetti 3 drawers metal pedestal on castors cajonera metálica con ruedas 3 cajones	kg 22,000 m³ 0,1710 n. 1
			AC3001A	200,00	caisson métallique sur roulettes 3 tiroirs Schubladenelement aus Metall auf Laufrollen mit 3 Schüben	lb 48,51 ft² 6,04 no. 1
					gaveteiro metálico com rodas, 3 gavetas	
	FO	L. 42 P. 57,5 H. 52,5	AC3002H	204,00	cassettiera metallica su ruote 2 cassetti, di cui 1 classificatore drawer + file metal pedestal on castors cajonera metálica con ruedas 1 cajón + 1 archivador	kg 23,000 m³ 0,1800 n. 1
			AC3002A	204,00	caisson métallique sur roulettes 2 tiroirs dont un pour dossiers suspendus Schubladenelement aus Metall auf Laufrollen mit 2 Schüben, davon einer für Hängeregister	lb 50,72 ft² 6,36 no. 1
					gaveteiro metálico com rodas, 2 gavetas, sendo uma para arquivos	
	FO	L. 110 P. 60 H. 72	TT0120G	289,00	allungo su cassettiera portante interna 4 cassetti high extension on carrying 4 drawers pedestal alargo con cajonera portante interna 4 cajones	kg 48,000 m³ 0,2125 n. 2
			TT0120F	297,00	extension sur caisson-porteur interne 4 tiroirs	lb 105,84
			TT0120A	297,00	Anschluss mit internen Stützschubladenelement mit 4 Schüben	ft² 7,51 no. 2
					extensão de gaveteiro portante interno 4 gavetas	
	FO	L. 110 P. 60 H. 72	TT0123G	302,00	allungo su cassettiera portante interna 3 cassetti, di cui uno classificatore high extension on carrying 2 drawers + file pedestal alargo con cajonera portante interna 2 cajones + 1 archivador	kg 47,000 m³ 0,2125 n. 2
			TT0123F	308,00	extension sur caisson-porteur interne 3 tiroirs dont un pour dossiers suspendus	lb 103,635
			TT0123A	308,00	Anschluss mit internen Stützschubladenelement mit 3 Schüben, davon einer für Hängeregister	ft² 7,51 no. 2
					extensão de gaveteiro portante interno, 3 gavetas, das quais, uma para arquivos	
	■	L. 90 P. 60 H. 65	TT3005G	196,00	portacopy su ruote photocopier unit on castors portacopy con ruedas	kg 46,000 m³ 0,4080 n. 1
			TT3005P	199,00	porte-photocopieur sur roulettes	lb 101,43
			TT3005F	199,00	Schrank für Photokopiergerät auf Laufrollen	ft² 14,42 no. 1
					porta-fotocopiadora com rodas	

CASSETTIERE / ELEMENTI DI SERVIZIO PEDESTALS / SERVICE UNITS		cm. in.	CODICE CODE	EURO	DESCRIZIONE - DESCRIPTION	
		L. 50,5 P. 50,5 H. 67+72	TT3997G	350,00	mobiletto a serrandina su ruote L. 50 cm <i>tambour unit on castors cm 50</i> mueble con persiana y ruedas de 50 cm de ancho	kg 29,000 m³ 0,1960 n. 1
		W. 20" D. 20" H. 26 1/2"	TT3997F	361,00	<i>desserte à rideau sur roulettes L. 50 cm</i> Mehrzweckschrank mit Rolllade auf Laufrollen B 50 cm móvel com porta-persiana com rodas, L. 50 cm	lb 63,945 ft³ 6,93 no. 1
		L. 80,5 P. 50,5 H. 67+72	TT3998G	386,00	mobiletto a serrandina su ruote L. 80 cm <i>tambour unit on castors cm 80</i> mueble con persiana y ruedas de 80 cm de ancho	kg 39,000 m³ 0,2970 n. 1
		W. 31 3/4" D. 20" H. 26 1/2"	TT3998F	398,00	<i>desserte à rideau sur roulettes L. 80 cm</i> Mehrzweckschrank mit Rolllade auf Laufrollen B 80 cm móvel com porta-persiana com rodas, L. 80 cm	lb 85,995 ft³ 10,49 no. 1

CASSETTIERE PORTANTI CARRYING PEDESTALS		cm. in.	CODICE CODE	EURO	DESCRIZIONE - DESCRIPTION	
		L. 43 P. 60 H. 70	TT3031G	216,00	cassettiera portante interna 4 cassetti <i>internal 4 drawers carrying pedestal</i> cajonera portante interna 4 cajones	kg 35,000 m³ 0,1820 n. 1
		W. 16 3/4" D. 23 1/2" H. 27 1/4"	TT3031F	221,00	<i>caisson-porteur interne 4 tiroirs</i>	lb 77,175 ft³ 6,43 no. 1
			TT3031A	221,00	internes Stützschubladenelement mit 4 Schüben gaveteiro portante interno 4 gaveteiros	
		L. 43 P. 60 H. 70	TT3032G	229,00	cassettiera portante interna 3 cassetti, di cui uno classificatore <i>internal 3 drawers + file carrying pedestal</i> cajonera portante interna 2 cajones + 1 archivador	kg 34,000 m³ 0,1820 n. 1
		W. 16 3/4" D. 23 1/2" H. 27 1/4"	TT3032F	232,00	<i>caisson-porteur interne 3 tiroirs, dont un pour dossiers suspendus</i>	lb 74,97 ft³ 6,43 no. 1
			TT3032A	232,00	internes Stützschubladenelement mit 3 Schüben, davon einer für Hängeregister gaveteiro portante interno 3 gaveteiros, das quais uma para arquivos	
		L. 43 P. 60 H. 72	TT3031GG	259,00	cassettiera 4 cassetti portante esterna su ruote o fissa su piedini (collegabile un lato) <i>outer carrying 4 drawers pedestal (on castors or set on feet) (connectible on one side)</i> cajonera portante exterior 4 cajones (sobre ruedas o fija sobre pies) (acoplable con un lado)	kg 41,000 m³ 0,2040 n. 2
		W. 16 3/4" D. 23 1/2" H. 28 1/4"	TT3031FF	266,00	<i>caisson-porteur externe 4 tiroirs (sur roulettes ou fixe sur vérins) (liaison un coté)</i>	lb 90,405 ft³ 7,21 no. 2
			TT3031AA	266,00	externes Stützschubladenelement mit 4 Schüben (auf Laufrollen oder auf Stelzfüsse) (in Verbindung mit einer Seite) gaveteiro, 4 gavetas portante externo com rodas ou fixo com pés (acoplável de um lado)	
		L. 43 P. 60 H. 72	TT3032GG	272,00	cassettiera 3 cassetti, di cui uno classificatore, portante esterna su ruote o fissa su piedini (collegabile un lato) <i>outer carrying 2 drawers + file pedestal (on castors or set on feet) (connectible on one side)</i> cajonera portante exterior 2 cajones + 1 archivador (sobre ruedas o fija sobre pies) (acoplable con un lado)	kg 40,000 m³ 0,2040 n. 2
		W. 16 3/4" D. 23 1/2" H. 28 1/4"	TT3032FF	277,00	<i>caisson-porteur externe 3 tiroirs dont un pour dossiers suspendus (sur roulettes ou fixe sur vérins) (liaison un coté)</i>	lb 88,2 ft³ 7,21 no. 2
			TT3032AA	277,00	externes Stützschubladenelement mit 3 Schüben, davon einer für Hängeregister (auf Laufrollen oder auf Stelzfüsse) (in Verbindung mit einer Seite) gaveteiro, 3 gavetas, das quais uma para arquivos, portante externo com rodas ou fixo com pés (acoplável de um lado)	

MODESTY PANELS MODESTY PANELS	cm. in.	CODICE CODE	EURO	DESCRIZIONE - DESCRIPTION				
	L. 67 P. 1,8 H. 35	TT1080G	H	63,00	modesty panel per tavolo cm 80	kg 6,5000 m² 0,0179 n. 2		
					<i>modesty panel for desk cm 80</i>			
					panel de protección para mesa de 80 cm			
					<i>voile de fond pour bureau de 80 cm</i>			
W. 26 1/2" D. 3/4" H. 13 3/4"	TT1080P	63,00	TT1080F	63,00	Modesty Paneel für Tisch 80 cm	lb 14,3325 ft² 0,63 no. 2		
					TT1080A		63,00	modesty panel para mesa cm 80
							L. 97 P. 1,8 H. 35	TT1110G
<i>modesty panel for desk cm 110</i>								
panel de protección para mesa de 110 cm								
<i>voile de fond pour bureau de 110 cm</i>								
W. 38 1/4" D. 3/4" H. 13 3/4"	TT1110P	69,00	TT1110F	69,00	Modesty Paneel für Tisch 110 cm	lb 16,5375 ft² 0,77 no. 2		
					TT1110A		69,00	modesty panel para mesa cm 100
							L. 117 P. 1,8 H. 35	TT1130G
<i>modesty panel for desk cm 130</i>								
panel de protección para mesa de 130 cm								
<i>voile de fond pour bureau de 130 cm</i>								
W. 46" D. 3/4" H. 13 3/4"	TT1130P	72,00	TT1130F	72,00	Modesty Paneel für Tisch 130 cm	lb 18,7425 ft² 0,88 no. 2		
					TT1130A		72,00	modesty panel para mesa cm 130
							L. 147 P. 1,8 H. 35	TT1160G
<i>modesty panel for desk cm 160</i>								
panel de protección para mesa de 160 cm								
<i>voile de fond pour bureau de 160 cm</i>								
W. 57 3/4" D. 3/4" H. 13 3/4"	TT1160P	79,00	TT1160F	79,00	Modesty Paneel für Tisch 160 cm	lb 23,1525 ft² 1,02 no. 2		
					TT1160A		79,00	modesty panel para mesa cm 160
							L. 167 P. 1,8 H. 35	TT1180G
<i>modesty panel for desk cm 180</i>								
panel de protección para mesa de 180 cm								
<i>voile de fond pour bureau de 180 cm</i>								
W. 65 3/4" D. 3/4" H. 13 3/4"	TT1180P	83,00	TT1180F	83,00	Modesty Paneel für Tisch 180 cm	lb 25,3575 ft² 1,09 no. 2		
					TT1180A		83,00	modesty panel para mesa cm 180
							L. 187 P. 1,8 H. 35	TT1200G
<i>modesty panel for desk cm 200</i>								
panel de protección para mesa de 200 cm								
<i>voile de fond pour bureau de 200 cm</i>								
W. 73 1/2" D. 3/4" H. 13 3/4"	TT1200P	87,00	TT1200F	87,00	Modesty Paneel für Tisch 200 cm	lb 3,31 ft² 0,28 no. 2		
					TT1200A		87,00	modesty panel para mesa cm 200

