

Quicker

Linea operativa / *Operative line* / *Serie operativas*

Lignes opérationnelles / *Büroeinrichtungsprogramme* / *Linha operacional*



Eccezionale e senza tempo, il sistema operativo Quicker permette di arredare qualsiasi ambiente ufficio distinguendosi per l'elevata completezza e versatilità.

Extraordinary and timeless, the Quicker operative system allows to furnish every kind of office environment distinguishing itself for the extreme completeness and versatility.

Extraordinario y sin tiempo, el sistema operativo Quicker permite amueblar cualquier ambiente de oficina diferenciándose por su alto completo y versatilidad.

Exceptionnel et intemporel, le système opérationnel Quicker permet d'aménager n'importe quelle ambiance de bureau se distinguant par sa haute exhaustivité et versatilité.

Aussergewöhnlich und zeitlos ermöglicht das System Quicker die Ausstattung eines jeden Arbeitsbereiches und zeichnet sich durch Vollständigkeit und Vielseitigkeit seiner Elemente aus.

Excepcional e atemporal, o sistema operacional Quicker permite mobiliar qualquer ambiente de escritório distinguindo-se pelo seu elevado nível de acabamento e versatilidade.

Entity

Gap

Quicker

SCHEDA TECNICA

TAVOLI CON STRUTTURA METALLICA:

SCRIVANIE, SUPPORTI VIDEO E STAMPANTE, TAVOLI COMPATTI / COMPOSTI, TAVOLI DATILO E TAVOLI RIUNIONE composti dai seguenti elementi:

- PIANI DI LAVORO:

Realizzati in conglomerato ligneo sp. 25 mm rivestito con melaminico bianco, grigio chiaro, acero, rovere chiaro o rovere moro con bordi perimetrali in ABS sp. 2 mm. Piastre metalliche sp. 3 mm per i tavoli datilo collegabili.

- GAMBA METALLICA:

Composta da:

• Fusto verticale (tubolare d'acciaio a sezione quadrata 40x40 mm con pannello in lamiera stampata sp. 1,5 mm), con piastra superiore sp. 5 mm e base in tubolare d'acciaio a sezione rettangolare 60x30 mm. Il tutto in colore antracite goffrato o alluminio semilucido goffrato.

• Carter di chiusura in lamiera stampata (che si aggancia al fusto) e tappi esterni in ABS (applicati alle estremità della base). Sono disponibili nei seguenti colori: antracite, blu, grigio platino, lilla, rosso e verde marino.

• Piedini livellatori neri.

- GAMBONE METALLICO:

Composto da un fusto in tubolare diametro 100 mm con piastra superiore sp. 5 mm. Il tutto in colore antracite goffrato o alluminio semilucido goffrato. Base in lamiera stampata diametro 300 mm nei colori: antracite, blu, grigio platino, lilla, rosso e verde marino.

- GAMBONE METALLICO BASE LARGA:

Utilizzato nei tavoli riunione è composto da un fusto in tubolare metallico diametro 80 mm, con piastra superiore in lamiera diametro 500 mm / sp. 8 mm e base in lamiera diametro 600 mm / sp. 10 mm. Il tutto in colore nero goffrato o alluminio semilucido goffrato.

- TRAVE METALLICA:

Realizzata in tubolare d'acciaio a sezione rettangolare 60x30 mm con guide laterali in lamiera stampata sp. 1,5 mm per consentire l'innesto a pressione nella gamba. Il tutto in colore alluminio semilucido goffrato.

- MODESTY PANEL:

Realizzato in conglomerato ligneo sp. 18 mm rivestito con melaminico bianco, grigio chiaro, acero, rovere chiaro o rovere moro con bordi perimetrali in ABS sp. 2 mm. Staffe metalliche sagomate sp. 3 mm colore antracite goffrato o alluminio semilucido goffrato per il fissaggio alle gambe dei tavoli.

- CANALIZZAZIONE:

Verticale situata all'interno della gamba a cui si può accedere rimuovendo il carter. Apposita asola situata nella parte superiore interna della gamba consente l'entrata verso la canalizzazione sottopiano o l'uscita verso il piano di lavoro.

Per canalizzazione sottopiano vedere caratteristiche tecniche "Canalizzazione"

- CASSETTIERA PORTANTE:

Vedi cassettiere.

ALLUNGHI:

ALLUNGHI CON CASSETTIERA PORTANTI:

Realizzati in conglomerato ligneo rivestito con melaminico bianco, grigio chiaro, acero, rovere chiaro o rovere moro. Piani di lavoro sp. 25 mm con bordi perimetrali in ABS sp. 2 mm.. Cassettiere portanti (vedi cassettiere). Piastre metalliche sp. 3 mm per i collegamenti.

CASSETTIERE:

CASSETTIERA SOSPESA, CASSETTIERE SU RUOTE E PORTANTI:

Realizzate in conglomerato ligneo rivestito con melaminico bianco, grigio chiaro, acero, rovere chiaro o rovere moro. Scocca (il perimetro del cappello delle cassette su ruote e portanti è bordato in ABS sp. 2 mm) e frontali cassette sp. 18 mm con bordi perimetrali in ABS sp. 1,5 mm. Cassetti interni sp. 12 mm, rivestiti in PVC grigio chiaro. Guide metalliche in versione semplice per il cassetto normale e nella versione telescopica per il cassetto classificatore. Il cassetto classificatore è attrezzato con telaio metallico per contenere cartelle sospese con interasse 33/39 cm ed è dotato di ruotino antiribaltamento. Serratura con duplice chiave pieghevole ed impugnatura in ABS grigio. Ruote in nylon nero. Distanziali in PVC nero per cassettiere sospesa. Distanziali e piedini livellatori per cassettiere portanti a 2 o 3 cassette, realizzati in ABS nei seguenti colori: antracite, blu, grigio platino, lilla, rosso e verde marino. Cassettiere portanti complanari a 3 o 4 cassette disponibili nelle finiture bianco, grigio chiaro, acero, rovere chiaro o rovere moro dotate di piedini livellatori in ABS grigio alluminio o ruote in nylon nero.

Cassettiere in metallo: realizzate in lamiera piegata e saldata sp. 8/10 sono disponibili nelle finiture bianco, alluminio o antracite. Guide metalliche a estrazione totale. Il cassetto classificatore è attrezzato con telaio metallico per contenere cartelle sospese con interasse 33/39 cm ed è dotato di ruotino antiribaltamento. Serratura con chiusura centralizzata, antiribaltamento, dotata di duplice chiave pieghevole ed impugnatura in ABS nero. N°4 ruote diametro 50 mm in nylon nero.

MOBILETTI A SERRANDINA:

Realizzati in conglomerato ligneo rivestito con melaminico grigio chiaro. Fianchi, schiena e top sp. 18 mm con bordi in ABS sp. 2 mm. Fondo sp. 25 mm con bordo perimetrale in ABS sp. 2 mm. Ripiano posizionabile sp. 18 mm. Serrandina a scorrimento verticale con doghe in PVC estruse colore grigio chiaro. Serratura con duplice chiave pieghevole ed impugnatura in ABS grigio. Ruote colore alluminio diametro 80 mm con freno.

RACCORDI E PENISOLE:

Composti dai seguenti elementi:

- PIANI DI LAVORO:

Realizzati in conglomerato ligneo sp. 25 mm rivestiti con melaminico bianco, grigio chiaro, acero, rovere chiaro o rovere moro con bordi perimetrali in ABS sp. 2 mm. Piastre metalliche stampate sp. 1,5 mm per i collegamenti.

- GAMBONE METALLICO:

Vedi tavoli.

- COLONNA METALLICA:

Composta da un fusto in tubolare diametro 80 mm con piastra superiore sp. 2 mm. Il tutto in colore antracite goffrato o alluminio semilucido goffrato. Piede regolabile in ABS nero.

FRONTAL PANELS:

Realizzati in MDF sp. 10 mm sagomati e laccati con finitura goffrata nei colori: antracite, bianco, blu, grigio platino, lilla, rosso e verde marino. Dotati di n. 2 morsetti in alluminio colore alluminio per il fissaggio al piano di lavoro. È prevista una serie di accessori in lamiera colore alluminio per attrezzare i frontal panels.

MENSOLE:

Realizzate in MDF sp. 22 mm sagomate e laccate con finitura goffrata nei colori: antracite, bianco, blu, grigio platino, lilla, rosso e verde marino. Dotate di n. 2 bracci di sostegno in alluminio colore alluminio.

Maniglie in zama colore alluminio satinato.

N.B. Tutti gli elementi in metallo sono verniciati con polveri epossidiche.

TABLES WITH METAL STRUCTURE:

DESKS, VIDEO AND PRINTER TABLES, COMPACT / COMPOUND DESKS, TYPING TABLES AND CONFERENCE TABLES consisting of the following elements:

- WORKING TOPS:

They are made of wood conglomerate 25 mm thick coated with white, light grey, maple, light oak or dark oak coloured melamine with ABS edge-profiles 2 mm thick. Metal plates 3 mm thick for table extensions.

- METAL LEG:

Consisting of:

- Vertical frame (a 40x40 mm square-section steel tube with cold formed sheet metal panel 1,5 mm thick), top plate 5 mm thick and 60x30 mm rectangular-section tubular steel base. All embossed anthracite coloured or semi gloss-embossed aluminium coloured.
- Cold formed sheet metal leg casing (to be hooked onto the frame) and ABS external plugs (applied to the leg base's ends) are available in the following colours: anthracite, blue, platinum grey, lilac, red and sea green.
- Black adjustable feet.

- METAL COLUMN:

It is made of tubular metal, diameter 100 mm, with top plate 5 mm thick. All embossed anthracite coloured or semi gloss-embossed aluminium coloured. Cold formed sheet metal base, diameter 300 mm, available in the following colours: anthracite, blue, platinum grey, lilac, red and sea green.

- WIDE-BASE METAL COLUMN:

Used for conference tables, it is made of tubular metal, diameter 80 mm, with sheet metal top plate dia 500 mm / thickness 8 mm and sheet metal base diameter 600 mm / thickness 10 mm. All embossed black coloured or all semi gloss-embossed aluminium coloured.

- METAL BEAM:

It is made of a 60x30 mm rectangular-section steel tube with cold formed sheet metal side rails 1,5 mm thick to allow the pressure-insertion into the leg. All semi gloss-embossed aluminium coloured.

- MODESTY PANEL:

It is made of wood conglomerate 18 mm thick coated with white, light grey, maple, light oak or dark oak maple coloured melamine with ABS edge-profiles 2 mm thick, supplied with shaped metal brackets 3 mm thick embossed anthracite coloured or semi gloss-embossed aluminium coloured for the fastening to the desks' legs.

- WIRING MANAGEMENT:

It is situated vertically inside the leg and it can be reached by removing the leg casing. The special holes made in the vertical frame and in the leg casing allow to pass the cables in and out.

For wiring management under the working tops see: "Wiring Management" technical characteristics section.

- CARRYING PEDESTALS:

See pedestals.

EXTENSIONS:

EXTENSIONS WITH CARRYING PEDESTALS:

They are made of wood conglomerate coated with white, light grey, maple, light oak or dark oak coloured melamine. Working tops 25 mm thick, ABS edge-profiles 2 mm thick. Carrying pedestals (see pedestals). Metal plates 3 mm thick for the connections.

PEDESTALS:

HANGING PEDESTAL, PEDESTALS ON CASTORS AND CARRYING PEDESTALS:

They are made of wood conglomerate coated with white, light grey, maple, light oak or dark oak coloured melamine. Body (top of pedestals on castors and carrying pedestals have ABS edge-profiles 2 mm thick) and drawers' front panels 18 mm thick with ABS edge-profiles 1,5 mm thick. The inside of the drawers 12 mm thick is lined with light grey PVC. Simple metal guides for standard drawers and telescopic metal guides for file-drawer. The filing drawer is equipped with a metal rack for hanging folders interspaces 33/39 cm and it is provided with an anti-tilt castor. Lock with two bendable keys and grey ABS key-cap. Black nylon castors. Hanging pedestals with black PVC spacers. 2- or 3-drawers carrying pedestals with ABS spacers and feet in the following colours: anthracite, blue, platinum grey, lilac, red and sea green. Coplanar 3- or 4-drawers carrying pedestals are available only in white, light grey, maple, light oak or dark oak finishing equipped with adjustable aluminium colour ABS feet or black nylon castors.

Metal pedestals: made of welded cold formed sheet 8/10 thick, they are available in anthracite and aluminium colour. Metal guides with total pulling out. The filing drawer is equipped with a metal rack for hanging folders inter space 33/39 cm and it is provided with an anti-tilt castor. Lock for centralised closure with anti-tilt device and two bendable keys with black ABS key-cap. N°4 black nylon castors dia 50 mm.

LOW TAMBOUR UNITS:

They are made of wood conglomerate coated with light grey coloured melamine. Sides, back and top 18 mm thick with ABS edge-profiles 2 mm thick. Base 25 mm thick with ABS edge-profiles 2 mm thick. Adjustable shelf 18 mm thick. Vertically running PVC tambour laths in light grey colour. Lock with two bendable keys and grey ABS key-cap. Aluminium coloured castors with locking brake diameter 80 mm.

CONNECTION AND END ELEMENTS:

Consisting of:

- WORKING TOPS:

They are made of wood conglomerate 25 mm thick coated with white, light grey, maple, light oak or dark oak coloured melamine, ABS edge-profiles 2 mm thick. Metal plates 1,5 mm thick for the connections.

- METAL COLUMN:

See tables.

- SLIM METAL COLUMN:

It is made of tubular metal, diameter 80 mm, with top plate 2 mm thick. All embossed anthracite coloured or semi gloss-embossed aluminium coloured. Adjustable black ABS foot.

FRONTAL PANELS:

They are made of MDF 10 mm thick, shaped and embossed-lacquered in the following colours: anthracite, blue, platinum grey, lilac, red, sea green and white. Supplied with n. 2 aluminium coloured clamps in aluminium for the fastening to the working top. A set of aluminium coloured sheet metal accessories is available to equip the frontal panels.

SHELVES:

They are made of MDF 22 mm thick, shaped and embossed-lacquered in the following colours: anthracite, blue, platinum grey, lilac, red, sea green and white. Supplied with n. 2 aluminium coloured supporting arms in aluminium.

Satin aluminium colour zama handles

N.B.: All metal components are painted with epoxy powders.

FICHA TÉCNICA

MESAS CON ESTRUCTURA METÁLICA:

MESAS DESPACHO, MESAS ORDENADOR E IMPRESORA, MESAS COMPACTAS / COMPUESTAS, ALAS ACOPLABLES Y MESAS DE REUNIONES formadas por los elementos siguientes:

- SOBRES:

Realizados en madera aglomerada de 25 mm de grosor revestida de melamina en blanco, gris claro, arce, roble claro o roble moro con cantos perimétricos en ABS de 2 mm de grosor. Placas metálicas de 3 mm de grosor para alas acoplables.

- PATA METÁLICA:

Formada por:

• Estructura vertical (tubo de acero de sección cuadrada de 40x40 mm con panel de chapa estampada de 1,5 mm de grosor), con placa superior de 5 mm de grosor y base en tubo de acero de sección rectangular de 60x30 mm. Todo ello en los colores gris antracita mate o aluminio semimate.

• Cáster de protección de chapa estampada (que se engancha en la estructura) y tapones exteriores de ABS (incorporados a los extremos de la base). Están disponibles en los colores siguientes: gris antracita, azul marino, gris platino, lila, rojo y verde agua.

• Pies ajustables negros.

- PATA CILÍNDRICA METÁLICA:

Formada por una estructura de tubo metálico de 100 mm de diámetro con placa superior de 5 mm de grosor, todo ello en los colores gris antracita mate o aluminio semimate. Base de chapa estampada de 300 mm de diámetro en los colores siguientes: gris antracita, azul marino, gris platino, lila, rojo y verde agua.

- PATA CILÍNDRICA METÁLICA DE BASE ANCHA:

Se utiliza para las mesas de reuniones y está formada por una estructura en tubo metálico de 80 mm de diámetro, con placa superior de 500 mm de diámetro/ 8 mm de grosor y base de chapa de 600 mm de diámetro/10 mm de grosor. Todo en color negro mate o en color aluminio semimate.

- VIGA METÁLICA:

Realizada en tubo de acero de sección rectangular de 60x30 mm con guías laterales de chapa estampada de 1,5 mm de grosor para consentir el encaje por presión en la pata. Todo ello en color aluminio semimate.

- FALDÓN:

Realizado en madera aglomerada de 18 mm de grosor revestida de melamina en blanco, gris claro, arce, roble claro o roble moro con cantos perimétricos en ABS de 2 mm de grosor. Soportes metálicos conformados de 3 mm de grosor en los colores gris antracita mate o aluminio semimate para la sujeción en las patas de las mesas.

- ROZA:

• Vertical situada en el interior de la pata a la que se accede retirando el cáster. Un orificio específico ubicado en la parte superior interna de la pata consiente la entrada a la roza debajo del tablero o la salida hacia el propio tablero.

Para la roza debajo del tablero, ver características técnicas "Roza".

- CAJONERA PORTANTE:

Ver cajoneras.

ALARGOS:

ALARGOS CON CAJONERAS PORTANTES:

Están realizados en madera aglomerada revestida de melamina en blanco, gris claro, arce, roble claro o roble moro. Tableros de 25 mm de grosor con cantos perimétricos en ABS de 2 mm de grosor. Cajoneras portantes (ver cajoneras). Placas metálicas de 3 mm de grosor para las uniones.

CAJONERAS:

CAJONERA COLGANTE, CAJONERAS CON RUEDAS Y PORTANTES:

Realizadas en madera aglomerada revestida de melamina en blanco, gris claro, arce, roble claro o roble moro. Cuerpo (tapa de cajoneras con ruedas y portantes canteada a lo largo de todo el perímetro en ABS de 2 mm de grosor) y frentes de los cajones de 18 mm de grosor con cantos perimétricos en ABS de 1,5 mm de grosor. Cajones interiores de 12 mm de grosor revestidos en PVC gris claro.

Guías metálicas en versión sencilla para el cajón normal y en la versión telescópica para el cajón archivador. El cajón archivador está equipado con un bastidor metálico para dar cabida a carpetas colgadas de 33/39 cm de distancia entre centros y está dotado de rueda antivuelco. Cerradura con llave plegable en dos ejemplares con cubrellave en ABS gris. Ruedas de nylon negro. Espaciadores para la cajonera colgante en PVC negro. Espaciadores y pies ajustables para cajoneras portantes con 2 ó 3 cajones realizados en ABS en los colores siguientes: gris antracita, azul marino, gris platino, lila, rojo y verde agua. Cajoneras portantes coplanarias con 3 ó 4 cajones, disponibles en los acabados blanco, gris claro, arce, roble claro o roble moro y dotadas de pies ajustables en ABS gris aluminio o ruedas de nylon negro.

Cajoneras metálicas: realizadas en chapa doblada y soldada 8/10 de grosor, disponibles en los acabados blanco, aluminio o antracita.

Guías metálicas de extracción total. El cajón archivador está equipado con bastidor metálico para dar cabida a carpetas colgantes con distancia entre centros 33/39 cm y está dotado de rueda antivuelco. Cerradura con cierre centralizado, antivuelco, con llave plegable en doble copia y cubrellave en ABS gris. No. 4 ruedas diámetro 50 mm de nylon negro.

MUEBLES CON PERSIANA:

Realizados en madera aglomerada revestida de melamina en gris claro o haya. Costados, trasera y encimera de 18 mm de grosor con cantos en ABS de 2 mm de grosor. Fondo de 25 mm de grosor con canto perimétrico en ABS de 2 mm de grosor. Balda regulable de 18 mm de grosor. Persiana de deslizamiento vertical con tabillitas en PVC extrusionado en color gris claro. Cerradura con llave plegable en dos ejemplares con cubrellave en ABS gris. Ruedas con freno en color aluminio de 80 mm de diámetro.

ELEMENTOS DE UNIÓN E ISLETAS:

Formados por los elementos siguientes:

- TABLEROS:

Realizados en madera aglomerada de 25 mm de grosor revestida de melamina en gris claro, peral, haya o arce con cantos perimétricos en ABS de 2 mm de grosor. Placas metálicas estampadas de 1,5 mm de grosor para las uniones.

- PATA CILÍNDRICA METÁLICA:

Ver mesas.

- COLUMNA METÁLICA:

Formada por una estructura de tubo de 80 mm de diámetro con placa superior de 2 mm de grosor, todo ello en los colores gris antracita mate o aluminio semimate. Pie ajustable en ABS negro.

PANELES FRONTALES:

Realizados en MDF de 10 mm de grosor conformados y laqueados con acabado mate en los colores: gris antracita, blanco, azul marino, gris platino, lila, rojo y verde agua. Dotados de n° 2 mordazas de aluminio en color aluminio para la sujeción en los tableros. Está prevista una gama de accesorios de chapa en color aluminio, para equipar los paneles frontales.

ESTANTES:

Realizados en MDF de 22 mm de grosor conformados y laqueados con acabado mate en los colores: gris antracita, blanco, azul marino, gris platino, lila, rojo y verde agua. Dotados de n° 2 brazos de soporte de aluminio en color aluminio.

Tiradores en zama color aluminio satinado

N.B.: Todos los elementos metálicos están pintados con barniz epoxídico.

FICHE TECHNIQUE

TABLES AVEC STRUCTURE METALLIQUE:

BUREAUX, SUPPORTS POUR ECRANS ET IMPRIMANTES, TABLES COMPACTES / COMPOSEES, TABLES DACTYLOS ET TABLES DE REUNION composés des éléments suivants:

- PLATEAUX:

Réalisés en conglomerat de bois ép. 25 mm revêtu de mélamine blanc, gris clair, érable, chêne clair ou chêne foncé avec chants périmétraux en ABS ép. 2 mm. Plaques métalliques ép. 3 mm pour les liaisons des dactylos suspendus.

- PIETEMENT METALLIQUE:

Composé de :

• Fût vertical (tube d'acier à section carrée de 40x40 mm et tôle d'acier estampé ép. 1,5 mm), avec plaque supérieure ép. 5 mm et base en acier tubulaire de section rectangulaire 60x30 mm. Le tout de couleur anthracite gaufré ou aluminium semi-brillant gaufré.

• Carter de fermeture en tôle estampée (qui s'accroche au fût) et bouchons extérieurs en ABS (appliqués aux extrémités de la base). Ils sont disponibles dans les coloris suivants: anthracite, bleu, gris platine, lilas, rouge et vert marin.

• Vérins niveleurs noirs.

- PIED-COLONNE METALLIQUE:

Composé d'une structure tubulaire de 100 mm de diamètre, avec plaque supérieure ép. 5 mm. Le tout de couleur anthracite gaufré ou en aluminium semi-brillant gaufré. Base en tôle estampée diamètre 300 mm dans les coloris: anthracite, bleu, gris platine, lilas, rouge et vert marin.

- PIED-COLONNE METALLIQUE A LARGE BASE:

Utilisé pour les tables de réunion, se compose d'une structure tubulaire métallique de 80 mm de diamètre, avec plaque supérieure en métal diamètre 500 mm / ép. 8 mm et base en métal diamètre 600 mm / ép. 10 mm. Le tout de couleur noir gaufré ou aluminium semi-brillant gaufré.

- POUTRE METALLIQUE:

Réalisée en tube d'acier de section rectangulaire 60x30 mm avec guides latéraux en tôle d'acier estampée ép. 1,5 mm pour permettre l'insertion par pressions dans le piétement. Le tout de couleur aluminium semi-brillant gaufré.

- VOILE DE FOND:

Réalisée en conglomerat de bois ép. 18 mm revêtu de mélamine blanc, gris clair, érable, chêne clair ou chêne foncé avec chants périmétraux en ABS ép. 2 mm. Etriers métalliques profilés ép. 3 mm de couleur anthracite gaufré ou aluminium semi-brillant gaufré pour la fixation aux piétements des bureaux.

- CAISSON-PORTEUR:

Voir caissons.

- CANALISATION:

Verticale située à l'intérieur du piétement et accessible par retrait du carter. Un obturateur spécial situé dans la partie supérieure interne du piétement consent l'entrée vers la canalisation sous le plateau ou la sortie vers le plan de travail.

Pour canalisation sous le plateau, voir caractéristiques techniques "canalisation"

EXTENSIONS:

EXTENSIONS AVEC CAISSONS-PORTEUR.

Réalisées en conglomerat de bois revêtu de mélamine blanc, gris clair, érable, chêne clair ou chêne foncé. Plateaux ép. 25 mm avec chants périmétraux en ABS ép. 2 mm. Caissons-porteur (voir caissons). Plaques métalliques ép. 3 mm pour les liaisons.

CAISSONS:

CAISSON SUSPENDU, CAISSONS SUR ROULETTES ET CAISSON-PORTEUR:

Réalisés en conglomerat de bois revêtu de mélamine blanc, gris clair, érable, chêne clair ou chêne foncé. Coffre (le chapeau des caissons sur roulettes et porteur est bordé sur tout son périmètre en ABS ép. 2 mm) et faces tiroirs ép. 18 mm avec chants périmétraux en ABS ép. 1,5 mm. Tiroirs intérieurs ép. 12 mm revêtus de PVC gris clair. Rails métalliques en version simple pour le tiroir normal et en version télescopique pour le tiroir classificateur, qui est équipé d'un châssis métallique pour suspendre les dossiers à entraxe de 33/39 cm et est doté d'une roulette anti-basculement. Serrure avec clés pliables en double copie gainées en ABS gris. Roulettes en nylon noir. Entretoises en PVC noir pour caisson suspendu. Pour caissons-porteurs à 2 ou 3 tiroirs, les entretoises et vérins niveleurs sont réalisés en ABS dans les coloris suivants: anthracite, bleu, gris platine, lilas, rouge et vert marin. Caissons-porteur hauteur bureau à 3 ou 4 tiroirs disponibles seulement dans les finitions blanc, gris clair, érable, chêne clair ou chêne foncé, dotés de vérins niveleurs en ABS gris aluminium et roulettes en nylon noir.

Caissons en métal : en tôle d'acier pliée et soudée ép. 8/10, sont disponibles dans les finitions blanc, aluminium ou anthracite. Rails métalliques à extraction totale. Le tiroir classificateur est équipé d'un châssis métallique pour suspendre les dossiers à entraxe 33/39 cm et est doté d'une roulette anti-basculement. Serrure à fermeture centralisée, anti-basculement et avec clés pliables en double copie gainées en ABS noir. Quatre roulettes diamètre 50mm en nylon noir.

DESSERTES MOBILES A RIDEAUX:

Réalisées en panneaux de conglomerat de bois revêtu de mélamine gris clair. Côtés, dos et tablette de finition ép. 18 mm avec chants en ABS ép. 2 mm. Fond ép. 25 mm avec chant périmétral en ABS ép. 2 mm. Tablette réglable ép. 18 mm. Rideau coulissant vertical en PVC extrudé en couleur gris clair. Serrure avec clés pliables en double copie gainées en ABS gris. Roulettes de couleur aluminium diamètre 80 mm avec frein.

RACCORDS, CONVIVIALITES :

Composés des éléments suivants:

- PLATEAUX :

Réalisés en panneaux de conglomerat de bois ép. 25 mm revêtu de mélamine blanc, gris clair, érable, chêne clair ou chêne foncé avec chants périmétraux en ABS ép. 2 mm. Plaques métalliques ép. 1,5 mm pour les liaisons.

- PIED-COLONNE METALLIQUE:

Voir tables.

- COLONNE METALLIQUE:

Constituée d'une structure tubulaire diamètre 80 mm avec plaque supérieure ép. 2 mm. Le tout de couleur anthracite gaufré ou aluminium semi-brillant gaufré. Pied réglable en ABS noir.

PANNEAUX-ECRAN:

Réalisés en MDF ép. 10 mm profilés et vernis en finition gaufrée dans les coloris: anthracite, blanc, bleu, gris platine, lilas, rouge et vert marin. Dotés de 2 attaches-étaux en aluminium couleur aluminium pour la fixation au plan de travail. Une série d'accessoires en acier couleur aluminium est prévue les panneaux-écran.

REHAUSSES:

Réalisées en MDF ép. 22 mm profilées et vernies en finition gaufrée dans les coloris suivants: anthracite, blanc, bleu, gris platine, lilas, rouge et vert marin. Dotées de 2 bras de soutien en aluminium couleur aluminium.

Poignées en zamac de couleur aluminium satiné

N.B. Tous les éléments en métal sont vernis avec des poudres epoxy.

TECHNISCHE BESCHREIBUNG

TISCHE MIT METALLSTRUKTUR:

SCHREIBTISCHE, COMPUTER- UND DRUCKERTISCHE, KOMPAKTE/ZUSAMMENSETzte SCHREIBTISCHE, SCHREIBMASCHINENTISCHE UND BESPRECHUNGSTISCHE zusammengesetzt aus:

- ARBEITSPLETTEN:

Hergestellt aus Holzspanplatten St. 25 mm mit Melaminbeschichtung in den Farben Weiß, Hellgrau, Ahorn, Eiche hell oder Eiche dunkel mit ABS-Kanten St. 2 mm. Metallplatten St. 3 mm für anschließbare SM-Tische.

- TISCHBEIN AUS METALL:

Zusammengesetzt aus:

- Vertikal verlaufender Schaft (quadratisches Vierkantrrohr aus Stahl 40x40 mm mit gedruckter Blechplatte St. 1,5 mm) mit oberer Verbindungsplatte St. 5 mm und Fußteil aus Vierkant-Stahlrohr 60x30 mm. Alles anthrazitfarben strukturiert oder aluminiumfarben halbmatt strukturiert.

- Beinverkleidung aus gedrucktem Blech (die an den Beinschaft geklemmt wird) und seitliche Kapfen aus ABS (werden an den Extremitäten aufgesteckt). Folgende Farben sind verfügbar: Anthrazit, Blau, Platingrau, Lila, Rot und Meergrün.

- Regulierbare FüÙe in Schwarz.

- METALLSÄULE MIT SÄULENFUSS:

Zusammengesetzt aus einem rohrförmigen Schaft Ø 100 mm aus Metall mit oberer Verbindungsplatte St. 5 mm. Alles anthrazitfarben strukturiert oder aluminiumfarben halbmatt strukturiert. Fuß aus gedrucktem Blech Ø 300 mm in den Farben: Anthrazit, Blau, Platingrau, Lila, Rot und Meergrün.

- METALLSÄULE MIT GROSSEM SÄULENFUSS:

Findet Verwendung bei Besprechungstischen; die Säule ist aus einem metallenen rohrförmigen Schaft Ø 80 mm mit oberer Verbindungsplatte aus Blech Ø 500 mm / St. 8 mm und Säulenfuß aus Blech

Ø 600 mm / St. 10 mm zusammengesetzt. Alle Teile sind schwarz strukturiert oder aluminiumfarben halbmatt strukturiert.

- BALKEN AUS METALL:

Hergestellt aus einem Vierkant-Stahlrohr 60x30 mm mit seitlich verlaufenden Schienen aus gedrucktem Blech St. 1,5 mm, um das Einschnappen des Balkens im Tischbein zu ermöglichen. Alles aluminiumfarben halbmatt strukturiert.

- KNIEBLENDEN:

Hergestellt aus Holzspanplatten St. 18 mm mit Melaminbeschichtung in den Farben Weiß, Hellgrau, Ahorn, Eiche hell oder Eiche dunkel mit umlaufenden ABS-Kanten St. 2 mm. Geformte Metallbügel St. 3 mm, anthrazitfarben strukturiert oder aluminiumfarben halbmatt strukturiert, zur Befestigung an den Tischbeinen.

- KABELFÜHRUNG:

Vertikal innerhalb des Tischbeins; zugänglich durch Abnahme der Abdeckung. Über das Schlitzzloch an der oberen Innenseite des Beins kann die Kabelführung unter der Platte bzw. die Öffnung zur Tischplatte hin erreicht werden.

Für Kabelführungen unter der Tischplatte siehe technische Merkmale „Kabelführung“.

- TRAGENDES SCHUBLADENELEMENT:

Siehe Schubladenelemente.

VERLÄNGERUNGEN:

VERLÄNGERUNGEN MIT TRAGENDEM SCHUBLADENELEMENTEN:

Hergestellt aus Holzspanplatten mit Melaminbeschichtung in den Farben Weiß, Hellgrau, Ahorn, Eiche hell oder Eiche dunkel. Arbeitsplatten St. 25 mm mit umlaufende ABS-Kanten St. 2 mm. Tragende Schubladenelemente (siehe Schubladenelemente). Metallplatten St. 3 mm für die Verbindungen.

SCHUBLADENELEMENTE:

HÄNGESCHUBLADENELEMENT, SCHUBLADENELEMENTE AUF LAUFROLLEN UND TRAGENDE SCHUBLADENELEMENTE:

Hergestellt aus Holzspanplatten mit Melaminbeschichtung in den Farben Weiß, Hellgrau, Ahorn, Eiche hell oder Eiche dunkel. Korpus (umlaufende Kanten der Deckplatte des Schubladenelements auf Laufrollen und des tragenden Schubladenelements mit ABS St. 2 mm) und Schubladenfronten St. 18 mm mit ABS-Kanten St. 1,5 mm. Innenschubladen St. 12 mm, mit hellgrauer PVC-Beschichtung. Metallführungsschienen in einfacher Ausführung für normale Schubladen und in Teleskopausführung für die Hängeregistratur. Die Schublade mit Hängeregistratur ist mit einem Metallrahmen für Hängemappen mit Lochabstand 33/39 cm versehen und besitzt eine zusätzliche Rolle zur Kippsicherung. Schloss mit zwei klappbaren Schlüsseln und Griffstück aus hellgrauem ABS. Schwarze Nylon-Laufrollen. Schwarze PVC-Distanzhalter für das Hängeschubladenelement. Distanzhalter und regulierbare FüÙe für tragende Schubladenelemente mit 2 oder 3 Schubladen, aus ABS in folgenden Farben: Anthrazit, Blau, Platingrau, Lila, Rot und Meergrün. Die tragenden Schubladenelemente mit 3 oder 4 Schubladen sind nur in den Ausführungen Weiß, Hellgrau, Ahorn, Eiche hell oder Eiche dunkel verfügbar und sind mit regulierbaren FüÙen aus aluminiumgrauem ABS oder schwarzen Nylon-Laufrollen versehen.

Metall-Schubladenelemente: Hergestellt aus gebogenem, geschweißtem Blech St. 8/10, lieferbar in den Ausführungen Weiß, Aluminium und Anthrazit. Metallführungsschienen mit Vollauszug. Die Schublade mit Hängeregistratur ist mit einem Metallrahmen für Hängemappen mit Lochabstand 33/39 cm und einer Kippsicherung versehen. Schloss mit Zentralverriegelung, Kippsicherung und zwei klappbaren Schlüsseln mit Griffstück aus schwarzem ABS. 4 schwarze Nylon-Laufrollen Durchmesser 50 mm.

SCHRÄNKE MIT ROLLLÄDEN:

Hergestellt aus Holzspanplatten mit Melaminbeschichtung in den Farben Hellgrau. Seitenwände, Rückwand und Deckplatte St. 18 mm mit ABS-Kanten St. 2 mm. Bodenplatte St. 25 mm mit ABS-Kante St. 2 mm. Verstellbarer Einlegeboden St. 18 mm. Vertikal laufender Rolllade bestehend aus PVC-Leisten in Hellgrau. Schloss mit zwei klappbaren Schlüsseln und Griffstück aus hellgrauem ABS. Aluminiumfarbene Laufrollen Ø 80 mm mit Feststellmechanik.

VERBINDUNGS- UND ANSCHLUSSELEMENTE:

Zusammengesetzt aus:

- ARBEITSPLETTEN:

Hergestellt aus Holzspanplatten St. 25 mm mit Melaminbeschichtung in den Farben Weiß, Hellgrau, Ahorn, Eiche hell oder Eiche dunkel mit ABS-Kanten St. 2 mm. Gedruckte Metallplatten St. 1,5 mm für die Verbindungen.

- METALLSÄULE MIT SÄULENFUSS:

Siehe Tische.

- DÜNNE METALLSÄULE:

Zusammengesetzt aus einem rohrförmigen Schaft Ø 80 mm mit oberer Verbindungsplatte St. 2 mm. Alles anthrazitfarben strukturiert oder aluminiumfarben halbmatt strukturiert. Regulierbarer Fuß in schwarzem ABS.

SICHTBLENDEN:

Hergestellt aus 10 mm starkem MDF, geformt und mit strukturierter Lackierung in folgenden Farben: Anthrazit, Weiß, Blau, Platingrau, Lila, Rot und Meergrün. Mit 2 aluminiumfarbenen Klemmen aus Aluminium zur Befestigung an der Arbeitsplatte. Zur Ausstattung der Sichtblenden ist verschiedenes aluminiumfarbenedes Zubehör vorgesehen.

BORDE:

Hergestellt aus 22 mm starkem MDF, geformt und mit strukturierter Lackierung in folgenden Farben: Anthrazit, Weiß, Blau, Platingrau, Lila, Rot und Meergrün. Mit 2 aluminiumfarbenen Stützen aus Aluminium.

Griffe aus zamak aluminiumfarbig satiniert.

N.B. Alle metallelemente sind einbrennlackiert.

MESAS EM ESTRUTURA METÁLICA:

ESCRIVANINHAS, MESAS DE APOIO PARA VÍDEO E IMPRESSORAS, MESAS COMPACTAS / COMPOÑÍVEIS, MESAS PARA TECLADO E MESAS DE REUNIÃO, compostas pelos elementos seguintes:

- PLANOS DE TRABALHO:

Realizados em aglomerado de madeira esp. 25 mm, revestido com melamínico cor branco, cinzento claro, ácer, carvalho claro ou carvalho escuro com bordas perimetrais em ABS, esp. 2 mm. Chapas metálicas, esp. 3mm para mesas de teclado acopláveis.

- PERNA METÁLICA:

Composta por:

• Fuste vertical (tubular de aço a secção quadrada 40x40 mm com painel em chapa estampada esp. 1,5 mm), com chapa superior, esp. 5mm e base em tubular de aço a secção rectangular 60x30 mm. Conjunto na cor antracite gofrado ou alumínio semi-brilhante gofrado.

• Cárter de fechamento em chapa estampada (que se prende ao fuste) e tampas externas em ABS (para montar na extremidade da base) São disponíveis nas cores seguintes: antracite, azul escuro, cinza platina, lilás, vermelho e verde-água.

• Pés niveladores pretos.

- PEDESTAL METÁLICO:

Composto por um fuste em tubular, diâmetro 100 mm, com chapa superior, esp. 5 mm. Conjunto na cor antracite gofrado ou alumínio semi-brilhante gofrado. Base em chapa estampada, diâmetro 300 mm, nas cores: antracite, azul escuro, cinza platina, lilás, vermelho e verde-água.

- PEDESTAL METÁLICO DE BASE LARGA:

Utilizado nas mesas de reunião é constituído por um fuste em tubular metálico de 80 mm de diâmetro, com placa superior em chapa de 500 mm de diâmetro e espessura de 8 mm, base em chapa de 600 mm de diâmetro e espessura de 10 mm. Conjunto na cor antracite gofrado ou alumínio semi-brilhante gofrado.

- TRAVE METÁLICA:

Realizada em tubular de aço a secção rectangular 60x30 mm com guias laterais em chapa estampada, esp. 1,5 mm, para permitir o engate sob pressão da perna. Conjunto na cor alumínio semi-brilhante gofrado.

- MODESTY PANEL:

Realizado em aglomerado de madeira esp. 18 mm, revestido com melamínico cor branco, cinzento claro, ácer, carvalho claro ou carvalho escuro com bordas perimetrais em ABS, esp. 2 mm. Estribos metálicos moldados, esp. 3 mm, cor antracite gofrado ou alumínio semi-brilhante gofrado para a fixação às pernas das mesas.

- CANALIZAÇÃO:

Vertical situada na parte interna da perna, cujo acesso se faz com a remoção do cárter. Abertura situada na parte superior interna da perna, que permite a entrada em direcção à canalização sob o plano ou a saída em direcção ao plano de trabalho.

Para canalizações sob o plano, veja as características técnicas "Canalização"

- GAVETEIRO PORTANTE:

Vide gaveteiro.

EXTENSÕES:

EXTENSÕES EM GAVETEIROS PORTANTES:

Realizadas em aglomerado de madeira revestido com melamínico branco, cinzento claro, ácer, carvalho claro ou carvalho escuro. Planos de trabalho, espessura 25 mm, com bordas perimetrais em ABS, esp. 2 mm. Gaveteiros portantes (vide gaveteiros). Chapas metálicas, esp. 3mm, para ligações.

GAVETEIROS:

GAVETEIRO SUSPENSO, GAVETEIROS SOBRE RODAS E PORTANTES:

Realizados em aglomerado de madeira revestido com melamínico branco, cinzento claro, ácer, carvalho claro ou carvalho escuro. Estrutura (o perímetro do tampo dos gaveteiros sobre rodas e portantes tem bordas em ABS, esp. 2 mm) e partes frontais das gavetas, esp. 18 mm, com bordas perimetrais em ABS, esp. 1,5 mm. Gavetas internas esp. 12 mm, revestidas em PVC cor cinzenta claro. Tíhlos metálicos na versão simples para a gaveta normal e na versão telescópica para a gaveta classificadora. A gaveta classificadora é dotada de estrutura metálica para conter pastas suspensas com comprimento de 33/39 cm e é dotada de rodinha anti-basculamento. Fechadura com chave dupla dobrável e empunhadura em ABS cinzento. Rodas em nylon preto. Distanciadores em PVC preto para gaveteiro suspenso. Distanciadores e pés niveladores para gaveteiros portantes de 2 ou 3 gavetas, realizados em ABS nas seguintes cores: antracite, azul escuro, cinza platina, lilás, vermelho e verde-água. Gaveteiros portantes com planares a 3 ou 4 gavetas disponíveis somente nos acabamentos branco, cinzento claro, ácer, carvalho claro ou carvalho escuro dotados de pés niveladores em ABS alumínio cinzento e rodas em nylon preto.

Gaveteiros em metal: realizados em chapa dobrada e soldada, esp. 8/10 são disponíveis nos acabamentos antracite e alumínio Guias metálicas a extracção total. A gaveta de arquivos possui estrutura metálica para conter arquivos suspensos com entre-eixo de 33/39 cm, além de rodízio anti-basculamento. Fechadura com fechamento centralizado, anti-basculamento, dotada de chave dupla dobrável e empunhadura em ABS preto. 4 rodas de diâmetro 50 mm em nylon preto.

ARMÁRIOS A PERSIANA:

Realizados em aglomerado de madeira revestido com melamínico cinzento claro ou faia. Laterais, costas e tampas, esp. 18 mm com bordas em ABS, esp. 2 mm. Fundo esp. 25 mm, com bordas perimetrais em ABS, esp. 2 mm. Prateleira ajustável, esp. 18 mm. Porta-persiana deslizante vertical com ripas em PVC extrudado cor cinzento claro. Fechadura com chave dupla dobrável e empunhadura em ABS cinzento. Rodas na cor alumínio, diâmetro de 80 mm com trava.

INTERLIGAÇÕES E PENÍNSULAS:

Compostos pelos elementos seguintes:

- PLANOS DE TRABALHO:

Realizados em aglomerado de madeira esp. 25 mm, revestidos com melamínico cor cinzento claro, pereira, faia ou ácer, com bordas perimetrais em ABS, esp. 2 mm. Chapas metálicas estampadas, esp. 1,5 mm, para ligações.

- PEDESTAL METÁLICO:

Vide mesas.

- COLUNA METÁLICA:

Composta por um fuste em tubular, diâmetro 80 mm, com chapa superior, esp. 2 mm. Conjunto na cor antracite gofrado ou alumínio semi-brilhante gofrado. Pé ajustável em ABS preto.

PAINÉIS FRONTAIS:

Realizados em MDF, esp. 10 mm, moldados e lacados com acabamento gofrado, nas cores: antracite, branco, azul escuro, cinza platina, lilás, vermelho e verde-água. Dotados de 2 grampos em alumínio, cor alumínio, para a fixação ao plano de trabalho. É prevista uma série de acessórios em chapa, cor alumínio, para aparelhar os painéis frontais.

PRATELEIRAS:

Realizadas em MDF, esp. 22 mm, moldadas e lacadas com acabamento gofrado, nas cores: antracite, branco, azul escuro, cinza platina, lilás, vermelho e verde-água. Dotadas de 2 braços de apoio em alumínio, cor alumínio.

Puxadores em zamac cor alumínio acetinado

Nota: todos os elementos em metal são esmaltados com pós epoxídicos.

Quicker

ESPLOSO COMPONENTI / EXPLODED VIEW / DESGLOSE COMPONENTES
 VUE ÉCLATÉE DES COMPOSANTS /
 EXPLOSIONSZEICHNUNG DER BESTANDTEILE / DETALHE DOS COMPONENTES

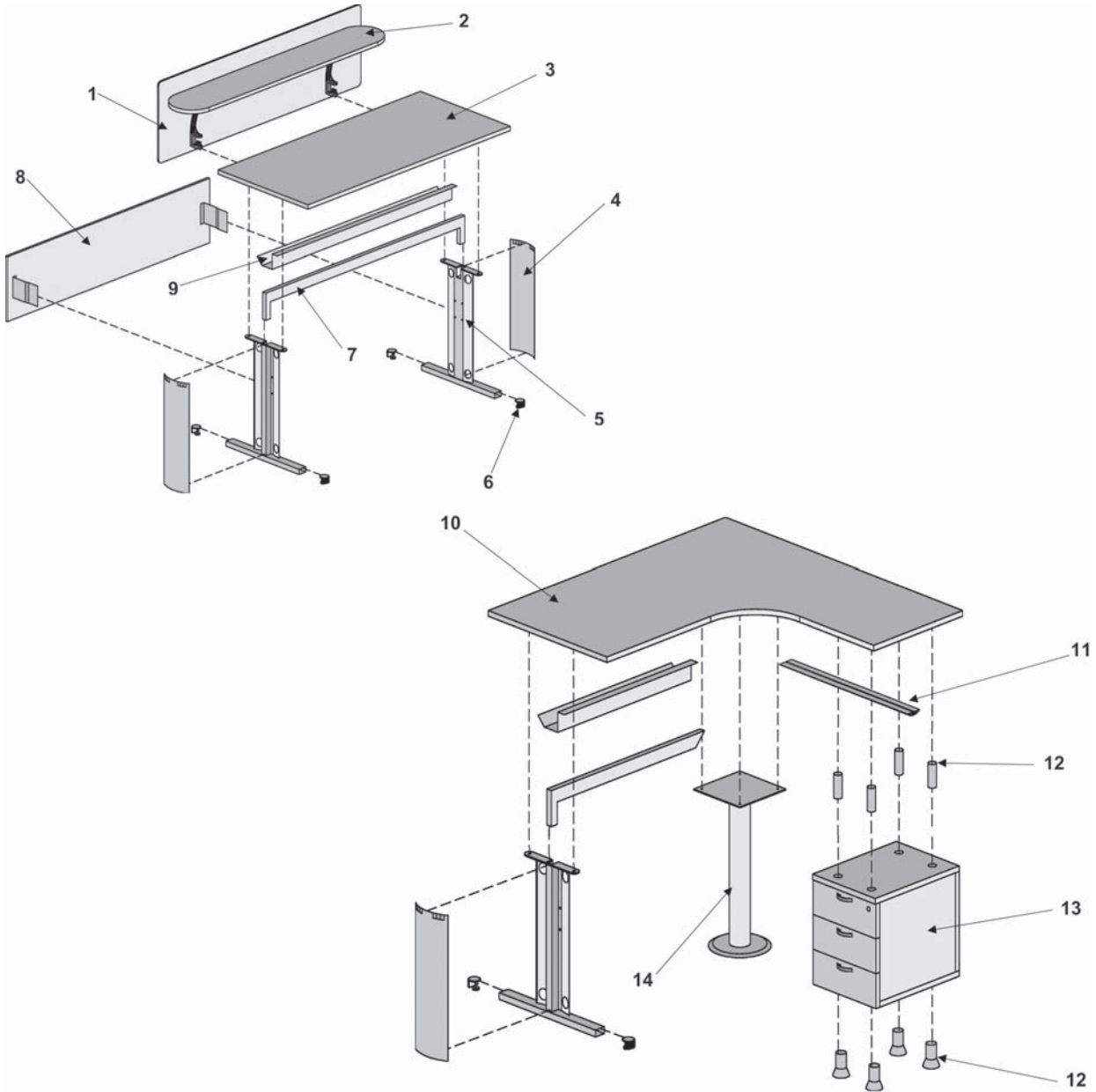

- 1 FRONTAL PANEL
- 2 MENSOLA
- 3 PIANO
- 4 CARTER
- 5 GAMBA METALLICA CON PIEDINI REGOLABILI
- 6 TAPPI IN ABS
- 7 TRAVE METALLICA
- 8 MODESTY PANEL
- 9 CANALINA METALLICA
- 10 PIANO COMPATTO
- 11 CANALINA IN PVC
- 12 KIT PIEDINI + DISTANZIALI
- 13 CASSETTIERA PORTANTE 3 CASSETTI
- 14 GAMBONE METALLICO

- 1 PANNEAU-ECRAN
- 2 REHAUSSE
- 3 PLATEAU
- 4 CARTER
- 5 PIETEMENT METALLIQUE AVEC VERINS REGLABLES
- 6 CAPUCHONS EN ABS
- 7 POUTRE METALLIQUE
- 8 VOILE DE FOND
- 9 GOULOTTE METALLIQUE
- 10 PLATEAU COMPACT
- 11 GOULOTTE EN PVC
- 12 KIT DE VERINS + SUPPORTS
- 13 CAISSON-PORTEUR 3 TIROIRS
- 14 PIED-COLONNE METALLIQUE

- 1 SICHTBLENDE
- 2 TISCHREGAL
- 3 TISCHPLATTE
- 4 BEINVERKLEIDUNG
- 5 REGULIERBARER FUSS AUS ABS
- 6 STOPFEN AUS ABS
- 7 BALKEN AUS METALL
- 8 MODESTY PANEEL
- 9 KABELKANAL AUS BLECH
- 10 KOMPAKTSCHREIBTISCHPLATTE
- 11 KABELKANAL AUS PVC
- 12 SATZ FÜSSE + DISTANZHALTER FÜR SCHUBLANDENELEMENT
- 13 STÜTZSCHUBLADENELEMENT
- 14 SÄULE AUS METALL

- 1 FRONTAL PANEL
- 2 SHELF
- 3 WORKING TOP
- 4 LEG CASING
- 5 METAL LEG WITH ADJUSTABLE FEET
- 6 ABS PLUGS
- 7 METAL BEAM
- 8 MODESTY PANEL
- 9 METAL CABLES CHANNEL
- 10 COMPACT WORKING TOP
- 11 PVC CABLES CHANNEL
- 12 KIT OF FEET + SPACERS
- 13 CARRYING 3 DRAWERS PEDESTAL
- 14 METAL COLUMN

- 1 PANEL FRONTAL
- 2 PRATELEIRA
- 3 SOBRE
- 4 CARTER
- 5 PATA METALLICA COM PÉS AJUSTÁVEIS
- 6 TAPAS EM ABS
- 7 VIGA METALLICA
- 8 PANEL DE PROTECCION
- 9 ROZA METALLICA
- 10 SOBRE COMPACTO
- 11 ROZA EN PVC
- 12 JUEGO PIES + DISTANCIADORES PARA CAJONERA
- 13 CAJONERA PORTANTE 3 CAJONES
- 14 PATA METALLICA

- 1 PANEL FRONTAL
- 2 PRATELEIRA
- 3 PLANO
- 4 CARTER EM ABS
- 5 PERNA METALLICA COM PÉS AJUSTÁVEIS
- 6 TAMPAS EM ABS
- 7 TRAVE METALLICA
- 8 MODESTY PANEL
- 9 CANALETA METALLICA
- 10 PLANO COMPACTO
- 11 CANALETA EM PVC
- 12 CONJUNTO DE PÉS + DISTANCIADORES PARA GAVETEIRO
- 13 GAVETEIRO PORTANTE 4 GAVETAS
- 14 PEDESTAL EM METAL

Quicker

FINITURE / FINISHINGS / ACABADOS / FINITION / FARBEN / ACABAMENTOS

Piani di lavoro in melaminico sp. 25 mm con bordi in ABS sp. 2 mm.
Melamine working tops 25 mm thick with edges in ABS 2 mm thick.
 Sobre de trabajo de melamina 25 mm de grosor con cantos de ABS 2 mm de grosor.
Plateaux de travail mélaminé ép. 25 mm avec chants en ABS ép. 2 mm.
 Tischplatten in Melamin St. 25 mm mit ABS-Kanten St. 2 mm.
Plano de trabalho em melamínico esp. 25 mm com bordos em ABS esp. 2 mm.

G	W	A	RC	RM
Grigio chiaro <i>Light grey</i> Gris claro <i>Gris clair</i> Hellgrau <i>Cinza claro</i>	Bianco <i>White</i> Bianco <i>Blanc</i> Weiß <i>Branco</i>	Acero <i>Maple</i> Arce <i>Erable</i> Ahorn <i>Ácer</i>	Rovere chiaro <i>Light oak</i> Roble claro <i>Chêne clair</i> Eiche hell <i>Carvalho claro</i>	Rovere moro <i>Dark oak</i> Roble oscuro <i>Chêne foncé</i> Eiche dunkel <i>Carvalho escuro</i>

Frontal panels e mensole in MDF - Carter in metallo - Tappi terminali in ABS.
Frontal panels and shelves in MDF - Metal leg casings - External plugs in ABS.
 Paneles frontales y repisas en MDF - Carter metálicos y tapones terminales en ABS.
Panneaux frontaux et rehausses MDF - Carters en métal et bouchons terminaux en ABS.
 Sichtblenden und Borde aus MDF - Beinverkleidungen aus Metall - Kappen aus ABS.
Painéis frontais e prateleiras em MDF - Cáter en metal - tampas em ABS.

W*	G	L	B	V	R	A
Bianco <i>White</i> Blanco <i>Blanc</i> Weiß <i>Branco</i>	Grigio platino <i>Platinum grey</i> Gris platino <i>Gris platine</i> Platingrau <i>Cinza platina</i>	Lilla <i>Lilac</i> Lila <i>Lilas</i> Lila <i>Lilas</i>	Blu <i>Blue</i> Azul <i>Bleu</i> Blau <i>Azul</i>	Verde marino <i>Sea green</i> Verde marino <i>Vert marin</i> Meergrün <i>Verde marinho</i>	Rosso <i>Red</i> Rojo <i>Rouge</i> Rot <i>Vermelho</i>	Antracite <i>Anthracite</i> Antracita <i>Anthracite</i> Anthrazit <i>Antracite</i>

(*) Colore disponibile solo per frontal panels e mensole
Colour available for frontal panels and shelves only
 Color disponible solo para paneles frontales y repisas
Coloris disponible uniquement pour panneaux-frontaux et rehausses
 Farbe nur für Sichtblenden und Borde verfügbar
Cores disponiveis apenas para painéis frontais e mensulas.

Strutture metalliche disponibili nei colori antracite o alluminio.
Metal structures available in anthracite or aluminium colours.
 Estructuras metálicas disponibles en los colores antracita o aluminio.
Structures métalliques disponibles dans les coloris anthracite ou aluminium.
 Metallstrukturen in den Farben Anthrazit oder Aluminium verfügbar.
Estruturas metálicas disponiveis na cor cinza chumbo ou alumínio.

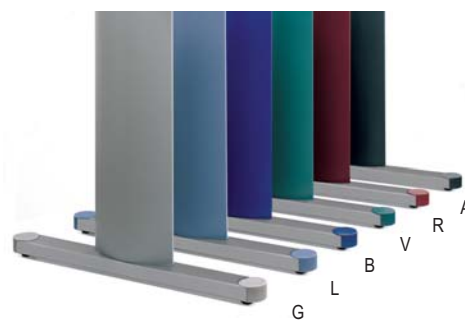
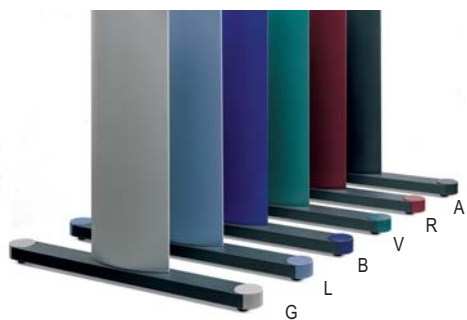

Maniglia di serie per ante e cassetti.
Standard handle for doors and drawers.
 Tirador de serie para puertas y cajones.
Poignée standard pour portes et tiroirs.
 Standardgriff für Türen und Schubladen.
Puxadores de série para portas e gavetas.



SIMBOLI - SYMBOLS - SIMBOLOS - SYMBOLES - SYMBOLE - SIMBOLOS



con serratura
with lock
con cerradura
avec serrure
mit Schloss
com fechadura



da utilizzare solo con dattilo indipendenti e tavoli scrivanie
use only with high typing table and desks
uso esclusivo con ala para máquina de escribir independiente y mesas
être utilisés seulement avec table dactilo indépendante et tables de bureau
Verwendung nur mit freistehender Schreibmaschinentisch und Schreibtische
uso somente com mesa para teclado independente e mesas



fino ad esaurimento
until exhaustion
sujeto a la disponibilidad
soumises à disponibilité
bis Erschöpfung
até à exaustão



articolo non in pronta consegna. Per la disponibilità contattare l'ufficio commerciale.
items not in prompt delivery. Please contact the commercial department for checking the availability.
Producto no disponible en stock. Para la disponibilidad contactar con el departamento comercial.
Articles non disponibles en stock. Merci de contacter le service commercial pour vérifier la disponibilité.
Dieses Produkt ist nicht sofort lieferbar. Setzen Sie sich mit unserem Handelsbüro in Verbindung für die Warenverfügbarkeit.
Produtos não pronta entrega. Acerca da disponibilidade, contactar o sector comercial.



gli articoli contrassegnati con questo simbolo si possono ordinare con la "struttura metallica colore alluminio" aggiungendo al codice dell'articolo la lettera "H" finale
esempio: MQ0130GA articolo con "struttura metallica colore antracite"
esempio: MQ0130GAH articolo con "struttura metallica colore alluminio"







the articles marked with this symbol can be ordered with the "aluminium coloured metal structure" by adding the letter "H" to the article code
example: MQ0130GA article with "anthracite coloured metal structure"
example: MQ0130GAH article with "aluminium coloured metal structure"



los artículos indicados con este símbolo se pueden pedir con la "estructura metálica de color aluminio" añadiendo al final del código del artículo la letra "H"
ejemplo: MQ0130GA artículo con "estructura metálica color antracita"
ejemplo: MQ0130GAH artículo con "estructura metálica color aluminio"

les articles designés par le symbole peuvent être commandés avec "la structure métallique couleur aluminium" en ajoutant au code de l'article la lettre "H"
exemple: MQ0130GA article avec "structure métallique couleur anthracite"
exemple: MQ0130GAH article avec "structure métallique couleur aluminium"







um die mit diesem Symbol ausgezeichneten Artikel mit "aluminiumfarbiger Metallstruktur" zu bestellen, den Buchstaben "H" am Ende des Artikelkodes anzugeben.
Beispiel: MQ0130GA Artikel mit "anthrazitfarbiger Metallstruktur"
Beispiel: MQ0130GAH Artikel mit "aluminiumfarbiger Metallstruktur"

os artigos indicados por este símbolo, podem ser encomendados com a "estrutura metálica cor alumínio", acrescentando ao código do artigo a letra "H" final.
exemplo: MQ0130GA artigo com "estrutura metálica cor antracite"
exemplo: MQ0130GAH artigo com "estrutura metálica cor alumínio"



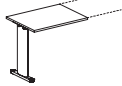

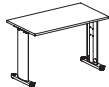

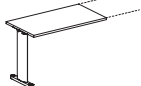
TAVOLI SCRIVANIA DESKS	cm. in.	CODICE CODE	PRICE £	DESCRIZIONE - DESCRIPTION	
	L. 130 P. 80 H. 72	MQ0130G	305,00	tavolo scrivania cm 130	kg 38,0000 m ² 0,1262 n. 4
		MQ0130W		desk cm 130	
	W. 51 1/4" D. 31 1/2" H. 28 1/4"	MQ0130A	318,00	mesa despacho de 130 cm	lb 83,79 ft ² 4,46 no. 4
		MQ0130RC		table de bureau de 130 cm	
		MQ0130RM		Schreibtisch 130 cm mesa escritivaninha cm 130	
	L. 130 P. 80 H. 72	MQ9202G	257,00	tavolo scrivania collegabile in linea cm 130	kg 32,0000 m ² 0,1012 n. 5
		MQ9202W		desk cm 130 connectible in line	
	W. 51 1/4" D. 31 1/2" H. 28 1/4"	MQ9202A	271,00	mesa despacho de 130 cm acoplable en linea	lb 70,56 ft ² 3,58 no. 5
		MQ9202RC		table de bureau de 130 cm pour liaison en ligne	
		MQ9202RM		Verbindungsschreibtisch 130 cm mesa tipo escritivaninha acoplável em paralelo 130 cm	
	L. 160 P. 80 H. 72	MQ0160G	322,00	tavolo scrivania cm 160	kg 42,0000 m ² 0,1392 n. 4
		MQ0160W		desk cm 160	
	W. 63" D. 31 1/2" H. 28 1/4"	MQ0160A	338,00	mesa despacho de 160 cm	lb 92,61 ft ² 4,92 no. 4
		MQ0160RC		table de bureau de 160 cm	
		MQ0160RM		Schreibtisch 160 cm mesa escritivaninha cm 160	
	L. 160 P. 80 H. 72	MQ9212G	270,00	tavolo scrivania collegabile in linea cm 160	kg 36,0000 m ² 0,1112 n. 5
		MQ9212W		desk cm 160 connectible in line	
	W. 63" D. 31 1/2" H. 28 1/4"	MQ9212A	286,00	mesa despacho de 160 cm acoplable en linea	lb 79,38 ft ² 3,93 no. 5
		MQ9212RC		table de bureau de 160 cm pour liaison en ligne	
		MQ9212RM		Verbindungsschreibtisch 160 cm mesa tipo escritivaninha acoplável em paralelo 160 cm	
	L. 180 P. 80 H. 72	MQ0180G	342,00	tavolo scrivania cm 180	kg 46,0000 m ² 0,1478 n. 4
		MQ0180W		desk cm 180	
	W. 70 3/4" D. 31 1/2" H. 28 1/4"	MQ0180A	360,00	mesa despacho de 180 cm	lb 101,43 ft ² 5,22 no. 4
		MQ0180RC		table de bureau de 180 cm	
		MQ0180RM		Schreibtisch 180 cm mesa escritivaninha cm 180	
	L. 180 P. 80 H. 72	MQ9222G	282,00	tavolo scrivania collegabile in linea cm 180	kg 39,0000 m ² 0,1178 n. 5
		MQ9222W		desk cm 180 connectible in line	
	W. 70 3/4" D. 31 1/2" H. 28 1/4"	MQ9222A	301,00	mesa despacho de 180 cm acoplable en linea	lb 85,995 ft ² 4,16 no. 5
		MQ9222RC		table de bureau de 180 cm pour liaison en ligne	
		MQ9222RM		Verbindungsschreibtisch 180 cm mesa tipo escritivaninha acoplável em paralelo 180 cm	

SUPPORTI PER INFORMATICA COMPUTER AND PRINTER TABLES	cm. in.	CODICE CODE	PRICE £	DESCRIZIONE - DESCRIPTION	
	L. 80 P. 80 H. 72	MQ0080G	260,00	supporto video	kg 28,0000 m ² 0,1056 n. 4
		MQ0080W		computer table	
	W. 31 1/2" D. 31 1/2" H. 28 1/4"	MQ0080A	271,00	mesa ordenador	lb 61,74 ft ² 3,73 no. 4
		MQ0080RC		support pour écran	
		MQ0080RM		Computertisch suporte para video	
	L. 80 P. 80 H. 72	MQ0088G	222,00	supporto video collegabile in linea	kg 23,0000 m ² 0,0826 n. 5
		MQ0088W		computer table connectible in line	
	W. 31 1/2" D. 31 1/2" H. 28 1/4"	MQ0088A	233,00	mesa ordenador acoplable en linea	lb 50,715 ft ² 2,92 no. 5
		MQ0088RC		support pour écran liaison en ligne	
		MQ0088RM		Verbindungscomputertisch suporte para video direita acoplável em paralelo	

Quicker

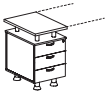
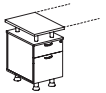
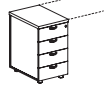
TAVOLI DATTILO TYPING TABLES		cm. in.	CODICE CODE	PRICE £	DESCRIZIONE - DESCRIPTION		
 	L. 80	MQ0083G MQ0083W MQ0083A MQ0083RC MQ0083RM	A B G L R V	248,00	tavolo dattilo indipendente	kg 24,0000	
	P. 60				high typing table		251,00
	H. 72			table dactylo indépendante	freistehender Schreibmaschinentisch		
	W. 31 1/2"			mesa para teclado independiente	lb 52,92		
	D. 23 1/2"				ft² 2,75		
H. 28 1/4"		no. 4					
 	L. 80	MQ0085G MQ0085W MQ0085A MQ0085RC MQ0085RM	A B G L R V	205,00	tavolo dattilo collegabile	kg 20,0000	
	P. 60				high extension table		208,00
	H. 72			table dactylo suspendu	anstellbarer Schreibmaschinentisch		
	W. 31 1/2"			mesa para teclado acoplável	lb 44,1		
	D. 23 1/2"				ft² 2,18		
H. 28 1/4"		no. 4					
 	L. 110	MQ0115G MQ0115W MQ0115A MQ0115RC MQ0115RM	A B G L R V	274,00	tavolo dattilo indipendente	kg 28,0000	
	P. 60				high typing table		278,00
	H. 72			table dactylo indépendante	freistehender Schreibmaschinentisch		
	W. 43 1/4"			mesa para teclado independiente	lb 61,74		
	D. 23 1/2"				ft² 3,13		
H. 28 1/4"		no. 4					
 	L. 110	MQ0117G MQ0117W MQ0117A MQ0117RC MQ0117RM	A B G L R V	224,00	tavolo dattilo collegabile	kg 24,0000	
	P. 60				high extension table		228,00
	H. 72			table dactylo suspendu	anstellbarer Schreibmaschinentisch		
	W. 43 1/4"			mesa para teclado acoplável	lb 52,92		
	D. 23 1/2"				ft² 2,53		
H. 28 1/4"		no. 4					

Quicker

CASSETTIERE PEDESTALS	cm. in.	CODICE CODE	PRICE £	DESCRIZIONE - DESCRIPTION		
	F O	L. 42,5 P. 57 H. 56	MQ3001G MQ3001W	198,00	cassettiera su ruote 3 cassetti 3 drawers pedestal on castors	kg 28,0000 m³ 0,1550 n. 1
		W. 16 3/4" D. 22 1/2" H. 22"	MQ3001A MQ3001RC MQ3001RM	201,00	cajonera con ruedas 3 cajones caisson sur roulettes 3 tiroirs Schubladenelement auf Laufrollen mit 3 Schüben gaveteiro com rodas 3 gavetas	lb 61,74 ft² 5,48 no. 1
	F O	L. 42,5 P. 57 H. 56	MQ3002G MQ3002W	221,00	cassettiera su ruote 2 cassetti, di cui uno classificatore drawer + file pedestal on castors	kg 26,0000 m³ 0,1550 n. 1
		W. 16 3/4" D. 22 1/2" H. 22"	MQ3002A MQ3002RC MQ3002RM	224,00	cajonera con ruedas 1 cajón + 1 archivador caisson sur roulettes 2 tiroirs dont un pour dossiers suspendus Schubladenelement auf Laufrollen mit 2 Schüben, davon einer für Hängeregister gaveteiro com rodas, 2 gavetas, sendo uma para arquivos	lb 57,33 ft² 5,48 no. 1
	F O	L. 42,5 P. 60 H. 72	MQ3007G MQ3007W	292,00	cassettiera portante esterna 3 cassetti (collegabile un lato) outer carrying 3 drawers pedestal (connectible on one side)	kg 35,0000 m³ 0,1820 n. 3
		W. 16 3/4" D. 23 1/2" H. 28 1/4"	MQ3007A MQ3007RC MQ3007RM	299,00	cajonera portante exterior 3 cajones (acoplable con un lado) caisson-porteur externe 3 tiroirs (liaison un côté) Stützschrubladenelement mit 3 Schüben (in Verbindung mit einer Seite) gaveteiro portante externo 3 gavetas (acoplável de um lado)	lb 77,175 ft² 6,43 no. 3
	F O	L. 42,5 P. 60 H. 72	MQ3008G MQ3008W	315,00	cassettiera portante esterna 2 cassetti, di cui uno classificatore (collegabile un lato) outer carrying drawer + file pedestal (connectible on one side)	kg 33,0000 m³ 0,1820 n. 3
		W. 16 3/4" D. 23 1/2" H. 28 1/4"	MQ3008A MQ3008RC MQ3008RM	322,00	cajonera portante exterior 1 cajón + 1 archivador (acoplable con un lado) caisson-porteur externe 2 tiroirs dont un pour dossiers suspendus (liaison un côté) Stützschrubladenelement mit 2 Schüben, davon einer für Hängeregister (in Verbindung mit einer Seite) gaveteiro portante externo 2 gavetas, das quais uma para arquivos (acoplável de um lado)	lb 72,765 ft² 6,43 no. 3
	F O	L. 42,5 P. 60 H. 72	MQ3031GG MQ3031WW	345,00	cassettiera 4 cassetti portante esterna su ruote o fissa su piedini (collegabile un lato) outer carrying 4 drawers pedestal (on castors or set on feet) (connectible on one side)	kg 41,0000 m³ 0,2040 n. 2
		W. 16 3/4" D. 23 1/2" H. 28 1/4"	MQ3031AA MQ3031RCRC MQ3031RMRM	356,00	cajonera portante exterior 4 cajones (sobre ruedas o fija sobre pies) (acoplable con un lado) caisson-porteur externe 4 tiroirs (sur roulettes ou fixe sur vérins) (liaison un côté) externes Stützschrubladenelement mit 4 Schüben (auf Laufrollen oder auf Stelzfüßen) (in Verbindung mit einer Seite) gaveteiro, 4 gavetas portante externo com rodas ou fixo com pés (acoplável de um lado)	lb 90,405 ft² 7,21 no. 2
	F O	L. 42,5 P. 60 H. 72	MQ3032GG MQ3032WW	363,00	cassettiera 3 cassetti, di cui uno classificatore, portante esterna su ruote o fissa su piedini (collegabile un lato) outer carrying 2 drawers + file pedestal (on castors or set on feet) (connectible on one side)	kg 40,0000 m³ 0,2040 n. 2
		W. 16 3/4" D. 23 1/2" H. 28 1/4"	MQ3032AA MQ3032RCRC MQ3032RMRM	371,00	cajonera portante exterior 2 cajones + 1 archivador (sobre ruedas o fija sobre pies) (acoplable con un lado) caisson-porteur externe 3 tiroirs dont un pour dossiers suspendus (sur roulettes ou fixe sur vérins) (liaison un côté) externes Stützschrubladenelement mit 3 Schüben, davon einer für Hängeregister (auf Laufrollen oder auf Stelzfüßen) (in Verbindung mit einer Seite) gaveteiro, 3 gavetas, das quais uma para arquivos, portante externo com rodas ou fixo com pés (acoplável de um lado)	lb 88,2 ft² 7,21 no. 2
	F O	L. 42 P. 57,5 H. 52,5	AC3001H	267,00	cassettiera metallica su ruote 3 cassetti 3 drawers metal pedestal on castors	kg 22,0000 m³ 0,1710 n. 1
		W. 16 1/2" D. 20 3/4" H. 22 3/4"	AC3001A	267,00	cajonera metálica con ruedas 3 cajones caisson métallique sur roulettes 3 tiroirs	lb 48,51 ft² 6,04 no. 1
			AC3001W	267,00	Schubladenelement aus Metall auf Laufrollen mit 3 Schüben gaveteiro metálico com rodas, 3 gavetas	
	F O	L. 42 P. 57,5 H. 52,5	AC3002H	273,00	cassettiera metallica su ruote 2 cassetti, di cui 1 classificatore drawer + file metal pedestal on castors	kg 23,0000 m³ 0,1800 n. 1
		W. 16 1/2" D. 20 3/4" H. 22 3/4"	AC3002A	273,00	cajonera metálica con ruedas 1 cajón + 1 archivador caisson métallique sur roulettes 2 tiroirs dont un pour dossiers suspendus	lb 50,72 ft² 6,36 no. 1
			AC3002W	273,00	Schubladenelement aus Metall auf Laufrollen mit 2 Schüben, davon einer für Hängeregister gaveteiro metálico com rodas, 2 gavetas, sendo uma para arquivos	

RACCORDI CONNECTION ELEMENTS	cm. in.	CODICE CODE	PRICE £	DESCRIZIONE - DESCRIPTION
	L. 80 P. 80 H. 2,5	MQ2002G MQ2002W	126,00	raccordo 2 vie curvo angolo 90° 2 ways round connection 90°
	W. 31 1/2" D. 31 1/2" H. 1"	MQ2002A MQ2002RC MQ2002RM	159,00	elemento de unión 2 vías curvo 90° raccord 2 voies arrondi angle 90° gerundetes Verbindungselement 90° interligação a 2 vias curva, ângulo de 90°
	L. 80 P. 60 H. 2,5	MQ2010G MQ2010W	114,00	raccordo 2 vie curvo angolo 90° destro 2 ways round connection 90° right
	W. 31 1/2" D. 23 1/2" H. 1"	MQ2010A MQ2010RC MQ2010RM	144,00	elemento de unión 2 vías curvo 90° derecho raccord 2 voies arrondi angle 90° droit gerundetes Verbindungselement 90°, rechts interligação a 2 vias curva, ângulo de 90° direito
	L. 80 P. 60 H. 2,5	MQ2011G MQ2011W	114,00	raccordo 2 vie curvo angolo 90° sinistro 2 ways round connection 90° left
	W. 31 1/2" D. 23 1/2" H. 1"	MQ2011A MQ2011RC MQ2011RM	144,00	elemento de unión 2 vías curvo 90° izquierdo raccord 2 voies arrondi angle 90° gauche gerundetes Verbindungselement 90°, links interligação a 2 vias curva, ângulo de 90° esquerdo
	L. 130 P. 130 H. 72	MQ2034G MQ2034W	279,00	raccordo 2 vie diritto angolo 90° su colonna in metallo 2 ways corner connection 90° with slim metal column
	W. 51 1/4" D. 51 1/4" H. 28 1/4"	MQ2034A MQ2034RC MQ2034RM	329,00	elemento de unión 2 vías recto 90° con columna de metal raccord 2 voies droit angle 90° sur colonne en métal Anschlusselement 90° mit dünner Metallsäule interligação a 2 vias recta ângulo de 90° sobre coluna em metal cor aluminio
	L. 130 P. 130 H. 72	MQ2014G MQ2014W	354,00	raccordo 2 vie diritto angolo 90° su gambone in metallo 2 ways corner connection 90° with metal column
	W. 51 1/4" D. 51 1/4" H. 28 1/4"	MQ2014A MQ2014RC MQ2014RM	404,00	elemento de unión 2 vías recto 90° con pata cilíndrica de metal raccord 2 voies droit angle 90° sur pied-colonne en métal Anschlusselement 90° mit Metallsäule interligação a 2 vias recta ângulo de 90° sobre pedestal em metal cor aluminio
	L. 80 P. 40 H. 72	MQ2016G MQ2016W	123,00	terminale semicircolare 180° su colonna in metallo round end element 180° with slim metal column
	W. 31 1/2" D. 15 3/4" H. 28 1/4"	MQ2016A MQ2016RC MQ2016RM	125,00	elemento terminal semicircular 180° con columna de metal élément terminal semi-circulaire 180° sur colonne en métal halbrundes Endelement 180° mit dünner Metallsäule terminal semi-circular de 180° sobre coluna em metal cor aluminio
	L. 91 P. 137 H. 72	MQ2007G MQ2007W	299,00	penisola destra / sinistra su gambone in metallo right / left end element with metal column
	W. 35 3/4" D. 54" H. 28 1/4"	MQ2007A MQ2007RC MQ2007RM	329,00	isleta derecha / izquierda con pata cilíndrica de metal convivialité droite / gauche sur pied-colonne en métal Anschlusselement rechts/links mit Metallsäule península esquerda / direita sobre pedestal em metal
	L. 126 P. 63 H. 72	MQ2015G MQ2015W	260,00	raccordo 2 vie semicircolare 180° su gambone in metallo 2 ways round end connection 180° with metal column
	W. 49 1/2" D. 24 3/4" H. 28 1/4"	MQ2015A MQ2015RC MQ2015RM	263,00	elemento de unión 2 vías semicircular 180° con pata cilíndrica de metal raccord 2 voies semi-circulaire 180° sur pied-colonne en métal halbrundes Endelement 180° mit Metallsäule terminal semi-circular de 180° sobre pedestal em metal
	L. 166 P. 83 H. 72	MQ2026G MQ2026W	244,00	raccordo 2 vie semicircolare 180° su colonna in metallo 2 ways round end connection 180° with slim metal column
	W. 65 1/4" D. 32 3/4" H. 28 1/4"	MQ2026A MQ2026RC MQ2026RM	260,00	elemento de unión 2 vías semicircular 180° con columna de metal raccord 2 voies semi-circulaire 180° sur colonne en métal halbrundes Endelement 180° mit dünner Metallsäule terminal semi-circular de 180° sobre coluna em metal cor aluminio
	L. 166 P. 83 H. 72	MQ2006G MQ2006W	320,00	raccordo 2 vie semicircolare 180° su gambone in metallo 2 ways round end connection 180° with metal column
	W. 65 1/4" D. 32 3/4" H. 28 1/4"	MQ2006A MQ2006RC MQ2006RM	336,00	elemento de unión 2 vías semicircular 180° con pata cilíndrica de metal raccord 2 voies semi-circulaire 180° sur pied-colonne en métal halbrundes Endelement 180° mit Metallsäule terminal semi-circular de 180° sobre pedestal em metal cor aluminio

Quicker

RACCORDI CONNECTION ELEMENTS	cm. in.	CODICE CODE	PRICE £	DESCRIZIONE - DESCRIPTION
	L. 208 P. 111 H. 72	MQ2017G	222,00	raccordo 2 vie angolo 120° su colonna in metallo
		MQ2017W		2 ways corner connection 120° with slim metal column
		MQ2017A	308,00	elemento de unión 2 vías 120° con columna de metal
	W. 82" D. 43 3/4" H. 28 1/4"	MQ2017RC		raccord 2 voies angle 120° sur colonne en métal
		MQ2017RM		Anschlusselement 120° mit dünner Metallsäule
	L. 208 P. 111 H. 72	MQ2037G	298,00	raccordo 2 vie angolo 120° su gambone in metallo
		MQ2037W		2 ways corner connection 120° with metal column
		MQ2037A	383,00	elemento de unión 2 vías 120° con pata cilíndrica de metal
	W. 82" D. 43 3/4" H. 28 1/4"	MQ2037RC		raccord 2 voies angle 120° sur pied-colonne en métal
		MQ2037RM		Anschlusselement 120° mit Metallsäule
	L. 90 P. 90 H. 72	MQ2041G	195,00	appendice destra / sinistra su colonna in metallo
				right / left end element with slim metal column
				elemento adicional derecho / izquierdo con columna de metal
	W. 35 1/2" D. 35 1/2" H. 28 1/4"			appendice droite / gauche sur colonne en métal
				Anschlusselement rechts/links mit dünner Metallsäule
			apêndice direita / esquerda sobre pedestal em metal na cor alumínio	

TAVOLI COMPATTI COMPACT DESKS	cm. in.	CODICE CODE	PRICE £	DESCRIZIONE - DESCRIPTION
	L. 160 P. 160 H. 72	MQ9001G	633,00	tavolo compatto cm 160x160 sinistro
		MQ9001W		left compact desk cm 160x160
		MQ9001A	642,00	mesa compacta 160x160 cm izquierda
	W. 63" D. 63" H. 28 1/4"	MQ9001RC		bureau compact 160x160 cm gauche
		MQ9001RM		Kompaktschreibtisch 160x160 cm, links
	L. 160 P. 160 H. 72	MQ9091G	589,00	tavolo compatto cm 160x160 sinistro con colonna in metallo
		MQ9091W		left compact desk cm 160x160 with slim metal column
		MQ9091A	598,00	mesa compacta 160x160 cm izquierda con columna de metal
	W. 63" D. 63" H. 28 1/4"	MQ9091RC		bureau compact 160x160 cm gauche avec colonne en métal
		MQ9091RM		Kompaktschreibtisch 160x160 cm mit dünner Metallsäule, links
	L. 160 P. 160 H. 72	MQ9002G	741,00	tavolo compatto cm 160x160 sinistro, con cassetiera portante interna 3 cassetti
		MQ9002W		left compact desk cm 160x160 with inside carrying 3 drawers pedestal
		MQ9002A	754,00	mesa compacta 160x160 cm izquierda, con cajonera portante interna 3 cajones
	W. 63" D. 63" H. 28 1/4"	MQ9002RC		bureau compact 160x160 cm gauche avec caisson-porteur interne 3 tiroirs
		MQ9002RM		Kompaktschreibtisch 160x160 cm, links, mit internem Stützschubladenelement mit 3 Schüben
	L. 160 P. 160 H. 72	MQ9092G	704,00	tavolo compatto cm 160x160 sinistro, con cassetiera portante interna 3 cassetti e colonna in metallo
		MQ9092W		left compact desk cm 160x160 with slim metal column and inside carrying 3 drawers pedestal
		MQ9092A	716,00	mesa compacta 160x160 cm izquierda, con cajonera portante interna 3 cajones y columna de metal
	W. 63" D. 63" H. 28 1/4"	MQ9092RC		bureau compact 160x160 cm gauche avec caisson-porteur interne 3 tiroirs et colonne en métal
		MQ9092RM		Kompaktschreibtisch 160x160 cm, links, mit dünner Metallsäule und internem Stützschubladenelement mit 3 Schüben
	L. 160 P. 202,5 H. 72	MQ9004G	798,00	tavolo compatto cm 160x202,5 sinistro, con cassetiera portante esterna 3 cassetti
		MQ9004W		left compact desk cm 160x202,5 with outer carrying 3 drawers pedestal
		MQ9004A	814,00	mesa compacta 160x202,5 cm izquierda, con cajonera portante externa 3 cajones
	W. 63" D. 79 3/4" H. 28 1/4"	MQ9004RC		bureau compact 160x202,5 cm gauche avec caisson-porteur externe 3 tiroirs
		MQ9004RM		Kompaktschreibtisch 160x202,5 cm, links, mit externem Stützschubladenelement mit 3 Schüben
	L. 160 P. 202,5 H. 72	MQ9094G	761,00	tavolo compatto cm 160x202,5 sinistro, con cassetiera portante esterna 3 cassetti e colonna in metallo
		MQ9094W		left compact desk cm 160x202,5 with slim metal column and outer carrying 3 drawers pedestal
		MQ9094A	777,00	mesa compacta 160x202,5 cm izquierda, con cajonera portante externa 3 cajones y columna de metal
	W. 63" D. 79 3/4" H. 28 1/4"	MQ9094RC		bureau compact 160x202,5 cm gauche avec caisson-porteur externe 3 tiroirs et colonne en métal
		MQ9094RM		Kompaktschreibtisch 160x202,5 cm, links, mit dünner Metallsäule und externem Stützschubladenelement mit 3 Schüben

Quicker

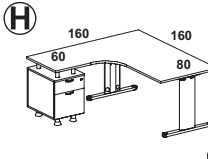
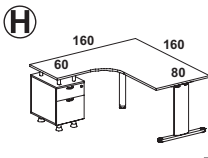
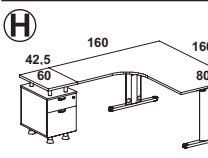
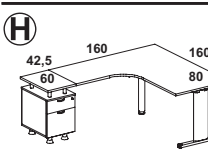
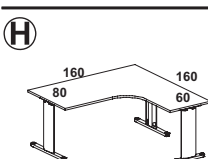
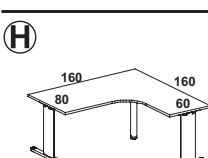
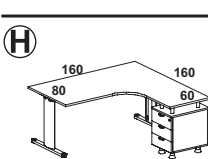
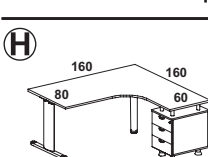
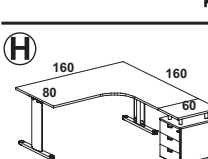
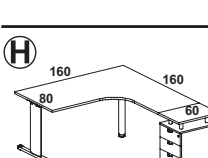
TAVOLI COMPATTI COMPACT DESKS		cm. in.	CODICE CODE	PRICE £	DESCRIZIONE - DESCRIPTION	
	Sx/L	L. 160 P. 160 H. 72	MQ9003G	764,00	tavolo compatto cm 160x160 sinistro, con cassetiera portante interna 2 cassetti, di cui uno classificatore	kg 80,0000
			MQ9003W		left compact desk cm 160x160 with inside carrying drawer + file pedestal	m³ 0,3509
			MQ9003A		mesa compacta 160x160 cm izquierda, con cajonera portante interna 1 cajón + 1 archivador	n. 6
			MQ9003RC		bureau compact 160x160 cm gauche avec caisson-porteur interne 2 tiroirs dont un pour dossiers suspendus	lb 176,4
			MQ9003RM		Kompaktschreibtisch 160x160 cm, links, mit internem Stützschubladenelement mit 2 Schublen, davon einer für Hängeregister	ft² 12,4
		W. 63" D. 63" H. 28 1/4"			mesa compacta cm 160x160 esquerda com gaveteiro portante interno 2 gavetas, das quais uma para arquivos	no. 6
	Sx/L	L. 160 P. 160 H. 72	MQ9093G	727,00	tavolo compatto cm 160x160 sinistro, con cassetiera portante interna 2 cassetti, di cui uno classificatore e colonna in metallo	kg 75,0000
			MQ9093W		left compact desk cm 160x160 with slim metal column and inside carrying drawer + file pedestal	m³ 0,3369
			MQ9093A		mesa compacta 160x160 cm izquierda, con cajonera portante interna 1 cajón + 1 archivador y columna de metal	n. 7
			MQ9093RC		bureau compact 160x160 cm gauche avec caisson-porteur interne 2 tiroirs dont un pour dossiers suspendus et colonne en métal	lb 165,375
			MQ9093RM		Kompaktschreibtisch 160x160 cm, links, mit dünner Metallsäule und internem Stützschubladenelement mit 2 Schublen, davon einer für Hängeregister	ft² 11,9
		W. 63" D. 63" H. 28 1/4"			mesa compacta cm 160x160 esquerda com gaveteiro portante interno 2 gavetas, das quais uma para arquivos e com coluna em metal	no. 7
	Sx/L	L. 160 P. 202,5 H. 72	MQ9005G	821,00	tavolo compatto cm 160x202,5 sinistro, con cassetiera portante esterna 2 cassetti, di cui uno classificatore	kg 86,0000
			MQ9005W		left compact desk cm 160x202,5 with outer carrying drawer + file pedestal	m³ 0,3729
			MQ9005A		mesa compacta 160x202,5 cm izquierda, con cajonera portante externa 1 cajón + 1 archivador	n. 7
			MQ9005RC		bureau compact 160x202,5 cm gauche avec caisson-porteur externe 2 tiroirs dont un pour dossiers suspendus	lb 189,63
			MQ9005RM		Kompaktschreibtisch 160x202,5 cm, links, mit externem Stützschubladenelement mit 2 Schublen, davon einer für Hängeregister	ft² 13,18
		W. 63" D. 79 3/4" H. 28 1/4"			mesa compacta cm 160x202,5 esquerda com gaveteiro portante externa 2 gavetas, das quais uma para arquivos	no. 7
	Sx/L	L. 160 P. 202,5 H. 72	MQ9095G	784,00	tavolo compatto cm 160x202,5 sinistro, con cassetiera portante esterna 2 cassetti, di cui uno classificatore e colonna in metallo	kg 81,0000
			MQ9095W		left compact desk cm 160x202,5 with slim metal column and outer carrying drawer + file pedestal	m³ 0,3589
			MQ9095A		mesa compacta 160x202,5 cm izquierda, con cajonera portante externa 1 cajón + 1 archivador y columna de metal	n. 8
			MQ9095RC		bureau compact 160x202,5 cm gauche avec caisson-porteur externe 2 tiroirs dont un pour dossiers suspendus et colonne en métal	lb 178,605
			MQ9095RM		Kompaktschreibtisch 160x202,5 cm, links, mit dünner Metallsäule und externem Stützschubladenelement mit 2 Schublen, davon einer für Hängeregister	ft² 12,68
		W. 63" D. 79 3/4" H. 28 1/4"			mesa compacta cm 160x202,5 esquerda com gaveteiro portante externa 2 gavetas, das quais uma para arquivos e com coluna em metal	no. 8
	Dx/R	L. 160 P. 160 H. 72	MQ9006G	633,00	tavolo compatto cm 160x160 destro	kg 64,0000
			MQ9006W		right compact desk cm 160x160	m³ 0,2319
			MQ9006A		mesa compacta 160x160 cm derecha	n. 7
			MQ9006RC		bureau compact 160x160 cm droit	lb 141,12
			MQ9006RM		Kompaktschreibtisch 160x160 cm, rechts	ft² 8,19
		W. 63" D. 63" H. 28 1/4"			mesa compacta cm 160x160 direita	no. 7
	Dx/R	L. 160 P. 160 H. 72	MQ9096G	589,00	tavolo compatto cm 160x160 destro con colonna in metallo	kg 58,0000
			MQ9096W		right compact desk cm 160x160 with slim metal column	m³ 0,2069
			MQ9096A		mesa compacta 160x160 cm derecha con columna de metal	n. 6
			MQ9096RC		bureau compact 160x160 cm droit avec colonne en métal	lb 127,89
			MQ9096RM		Kompaktschreibtisch 160x160 cm mit dünner Metallsäule, rechts	ft² 7,31
		W. 63" D. 63" H. 28 1/4"			mesa compacta cm 160x160 dreita com coluna em metal	no. 6
	Dx/R	L. 160 P. 160 H. 72	MQ9007G	741,00	tavolo compatto cm 160x160 destro, con cassetiera portante interna 3 cassetti	kg 82,0000
			MQ9007W		right compact desk cm 160x160 with inside carrying 3 drawers pedestal	m³ 0,3509
			MQ9007A		mesa compacta 160x160 cm derecha, con cajonera portante interna 3 cajones	n. 6
			MQ9007RC		bureau compact 160x160 cm droit avec caisson-porteur interne 3 tiroirs	lb 180,81
			MQ9007RM		Kompaktschreibtisch 160x160 cm, rechts, mit internem Stützschubladenelement mit 3 Schublen	ft² 12,4
		W. 63" D. 63" H. 28 1/4"			mesa compacta cm 160x160 dreita com gaveteiro portante interno 3 gavetas	no. 6
	Dx/R	L. 160 P. 160 H. 72	MQ9097G	704,00	tavolo compatto cm 160x160 destro, con cassetiera portante interna 3 cassetti e colonna in metallo	kg 77,0000
			MQ9097W		right compact desk cm 160x160 with inside carrying 3 drawers pedestal and slim metal column	m³ 0,3369
			MQ9097A		mesa compacta 160x160 cm derecha, con cajonera portante interna 3 cajones y columna de metal	n. 7
			MQ9097RC		bureau compact 160x160 cm droit avec caisson-porteur interne 3 tiroirs et colonne en métal	lb 169,785
			MQ9097RM		Kompaktschreibtisch 160x160 cm, rechts, mit dünner Metallsäule und internem Stützschubladenelement mit 3 Schublen	ft² 11,9
		W. 63" D. 63" H. 28 1/4"			mesa compacta cm 160x160 dreita com gaveteiro portante interno 3 gavetas e com coluna em metal	no. 7
	Dx/R	L. 160 P. 202,5 H. 72	MQ9009G	798,00	tavolo compatto cm 160x202,5 destro, con cassetiera portante esterna 3 cassetti	kg 88,0000
			MQ9009W		right compact desk cm 160x202,5 with outer carrying 3 drawers pedestal	m³ 0,3729
			MQ9009A		mesa compacta 160x202,5 cm derecha, con cajonera portante externa 3 cajones	n. 7
			MQ9009RC		bureau compact 160x202,5 cm droit avec caisson-porteur externe 3 tiroirs	lb 194,04
			MQ9009RM		Kompaktschreibtisch 160x202,5 cm, rechts, mit externem Stützschubladenelement mit 3 Schublen	ft² 13,18
		W. 63" D. 79 3/4" H. 28 1/4"			mesa compacta cm 160x202,5 dreita, com gaveteiro portante externo 3 gavetas	no. 7
	Dx/R	L. 160 P. 202,5 H. 72	MQ9099G	761,00	tavolo compatto cm 160x202,5 destro, con cassetiera portante esterna 3 cassetti e colonna in metallo	kg 83,0000
			MQ9099W		right compact desk cm 160x202,5 with slim metal column and outer carrying 3 drawers pedestal	m³ 0,3589
			MQ9099A		mesa compacta 160x202,5 cm derecha, con cajonera portante externa 3 cajones y columna de metal	n. 8
			MQ9099RC		bureau compact 160x202,5 cm droit avec caisson-porteur externe 3 tiroirs et colonne en métal	lb 183,015
			MQ9099RM		Kompaktschreibtisch 160x202,5 cm, rechts, mit dünner Metallsäule und externem Stützschubladenelement mit 3 Schublen	ft² 12,68
		W. 63" D. 79 3/4" H. 28 1/4"			mesa compacta cm 160x202,5 dreita com gaveteiro portante externo 3 gavetas e com coluna em metal	no. 8

Quicker

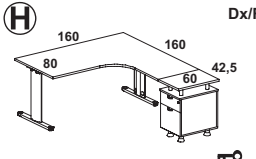
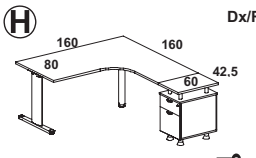
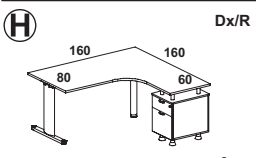
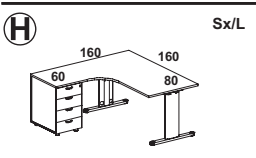
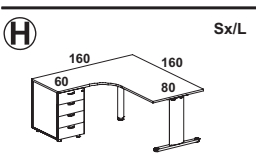
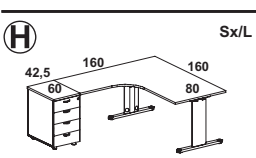
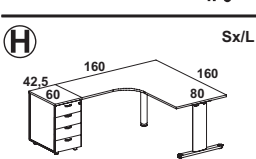
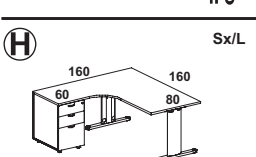
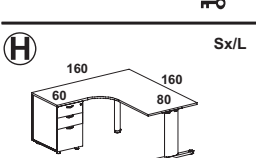
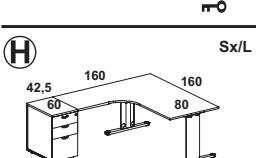
TAVOLI COMPATTI COMPACT DESKS		cm. in.	CODICE CODE	PRICE £	DESCRIZIONE - DESCRIPTION	
	Dx/R	L. 160 P. 202,5 H. 72	MQ9010G	821,00	tavolo compatto cm 160x202,5 destro, con cassetteria portante esterna 2 cassetti, di cui uno classificatore	kg 86,0000
			MQ9010W		right compact desk cm 160x202,5 with outer carrying drawer + file pedestal	m³ 0,3729
			MQ9010A		mesa compacta 160x202,5 cm derecha, con cajonera portante externa 1 cajón + 1 archivador	n. 7
			MQ9010RC		bureau compact 160x202,5 cm droit avec caisson-porteur externe 2 tiroirs dont un pour dossiers suspendus	lb 189,63
			MQ9010RM		Kompaktschreibtisch 160x202,5 cm, rechts, mit externem Stützschubladenelement mit 2 Schüben, davon einer für Hängeregister	ft² 13,18
		W. 63" D. 79 3/4" H. 28 1/4"			no. 7	
	Dx/R	L. 160 P. 202,5 H. 72	MQ9100G	784,00	tavolo compatto cm 160x202,5 destro, con cassetteria portante esterna 2 cassetti, di cui uno classificatore e colonna in metallo	kg 81,0000
			MQ9100W		right compact desk cm 160x202,5 with slim metal column and outer carrying drawer + file pedestal	m³ 0,3589
			MQ9100A		mesa compacta 160x202,5 cm derecha, con cajonera portante externa 1 cajón + 1 archivador y columna de metal	n. 8
			MQ9100RC		bureau compact 160x202,5 cm droit avec caisson-porteur externe 2 tiroirs dont un pour dossiers suspendus et colonne en métal	lb 178,605
			MQ9100RM		Kompaktschreibtisch 160x202,5 cm, rechts, mit dünner Metallsäule und externem Stützschubladenelement mit 2 Schüben, davon einer für Hängeregister	ft² 12,68
		W. 63" D. 79 3/4" H. 28 1/4"			no. 8	
	Dx/R	L. 160 P. 160 H. 72	MQ9098G	727,00	tavolo compatto cm 160x160 destro, con cassetteria portante interna 2 cassetti, di cui uno classificatore e colonna di metallo	kg 75,0000
			MQ9098W		right compact desk cm 160x160 with slim metal column and inside carrying drawer + file pedestal	m³ 0,3369
			MQ9098A		mesa compacta 160x160 cm derecha, con cajonera portante interna 1 cajón + 1 archivador y columna de metal	n. 7
			MQ9098RC		bureau compact 160x160 cm droit avec caisson-porteur interne 2 tiroirs dont un pour dossiers suspendus et colonne en métal	lb 165,375
			MQ9098RM		Kompaktschreibtisch 160x160 cm, rechts, mit dünner Metallsäule und internem Stützschubladenelement mit 2 Schüben, davon einer für Hängeregister	ft² 11,9
		W. 63" D. 63" H. 28 1/4"			no. 7	
	Sx/L	L. 160 P. 160 H. 72	MQ9110G	794,00	tavolo compatto cm 160x160 sinistro, con cassetteria portante interna 4 cassetti	kg 88,0000
			MQ9110W		left compact desk cm 160x160 with inside carrying 4 drawers pedestal	m³ 0,3729
			MQ9110A		mesa compacta 160x160 cm izquierda, con cajonera portante interna 4 cajones	n. 5
			MQ9110RC		bureau compact 160x160 cm gauche avec caisson-porteur interne 4 tiroirs	lb 194,04
			MQ9110RM		Kompaktschreibtisch 160x160 cm, links, mit internem Stützschubladenelement mit 4 Schüben	ft² 13,18
		W. 63" D. 63" H. 28 1/4"			no. 5	
	Sx/L	L. 160 P. 160 H. 72	MQ9112G	757,00	tavolo compatto cm 160x160 sinistro, con cassetteria portante interna 4 cassetti e colonna in metallo	kg 83,0000
			MQ9112W		left compact desk cm 160x160 with slim metal column and inside carrying 4 drawers pedestal	m³ 0,3589
			MQ9112A		mesa compacta 160x160 cm izquierda, con cajonera portante interna 4 cajones y columna de metal	n. 6
			MQ9112RC		bureau compact 160x160 cm gauche avec caisson-porteur interne 4 tiroirs et colonne en métal	lb 183,015
			MQ9112RM		Kompaktschreibtisch 160x160 cm, links, mit dünner Metallsäule und internem Stützschubladenelement mit 4 Schüben	ft² 12,68
		W. 63" D. 63" H. 28 1/4"			no. 6	
	Sx/L	L. 160 P. 202,5 H. 72	MQ9111G	851,00	tavolo compatto cm 160x202,5 sinistro, con cassetteria portante esterna 4 cassetti	kg 94,0000
			MQ9111W		left compact desk cm 160x202,5 with outer carrying 4 drawers pedestal	m³ 0,3949
			MQ9111A		mesa compacta 160x202,5 cm izquierda, con cajonera portante externa 4 cajones	n. 6
			MQ9111RC		bureau compact 160x202,5 cm gauche avec caisson-porteur externe 4 tiroirs	lb 207,27
			MQ9111RM		Kompaktschreibtisch 160x202,5 cm, links, mit externem Stützschubladenelement mit 4 Schüben	ft² 13,95
		W. 63" D. 79 3/4" H. 28 1/4"			no. 6	
	Sx/L	L. 160 P. 202,5 H. 72	MQ9113G	814,00	tavolo compatto cm 160x202,5 sinistro, con cassetteria portante esterna 4 cassetti e colonna in metallo	kg 89,0000
			MQ9113W		left compact desk cm 160x202,5 with slim metal column and outer carrying 4 drawers pedestal	m³ 0,3809
			MQ9113A		mesa compacta 160x202,5 cm izquierda, con cajonera portante externa 4 cajones y columna de metal	n. 7
			MQ9113RC		bureau compact 160x202,5 cm gauche avec caisson-porteur externe 4 tiroirs et colonne en métal	lb 196,245
			MQ9113RM		Kompaktschreibtisch 160x202,5 cm, links, mit dünner Metallsäule und externem Stützschubladenelement mit 4 Schüben	ft² 13,46
		W. 63" D. 79 3/4" H. 28 1/4"			no. 7	
	Sx/L	L. 160 P. 160 H. 72	MQ9170G	812,00	tavolo compatto cm 160x160 sinistro, con cassetteria portante interna 3 cassetti, di cui uno classificatore	kg 87,0000
			MQ9170W		left compact desk cm 160x160 with inside carrying 2 drawers + file pedestal	m³ 0,3729
			MQ9170A		mesa compacta 160x160 cm izquierda, con cajonera portante interna 2 cajones + 1 archivador	n. 5
			MQ9170RC		bureau compact 160x160 cm gauche avec caisson-porteur interne 3 tiroirs dont un pour dossiers suspendus	lb 191,835
			MQ9170RM		Kompaktschreibtisch 160x160 cm, links, mit internem Stützschubladenelement mit 3 Schüben, davon einer für Hängeregister	ft² 13,18
		W. 63" D. 63" H. 28 1/4"			no. 5	
	Sx/L	L. 160 P. 160 H. 72	MQ9172G	774,00	tavolo compatto cm 160x160 sinistro, con cassetteria portante interna 3 cassetti, di cui uno classificatore e colonna in metallo	kg 82,0000
			MQ9172W		left compact desk cm 160x160 with slim metal column and inside carrying 2 drawers + file pedestal	m³ 0,3589
			MQ9172A		mesa compacta 160x160 cm izquierda, con cajonera portante interna 2 cajones + 1 archivador y columna de metal	n. 6
			MQ9172RC		bureau compact 160x160 cm gauche avec caisson-porteur interne 3 tiroirs dont un pour dossiers suspendus et colonne en métal	lb 180,81
			MQ9172RM		Kompaktschreibtisch 160x160 cm, links, mit dünner Metallsäule und internem Stützschubladenelement mit 2 Schüben, davon einer für Hängeregister	ft² 12,68
		W. 63" D. 63" H. 28 1/4"			no. 6	
	Sx/L	L. 160 P. 202,5 H. 72	MQ9171G	868,00	tavolo compatto cm 160x202,5 sinistro, con cassetteria portante esterna 3 cassetti, di cui uno classificatore	kg 93,0000
			MQ9171W		left compact desk cm 160x202,5 with outer carrying 2 drawers + file pedestal	m³ 0,3949
			MQ9171A		mesa compacta 160x202,5 cm izquierda, con cajonera portante externa 2 cajones + 1 archivador	n. 6
			MQ9171RC		bureau compact 160x202,5 cm gauche avec caisson-porteur externe 3 tiroirs dont un pour dossiers suspendus	lb 205,065
			MQ9171RM		Kompaktschreibtisch 160x202,5 cm, links, mit externem Stützschubladenelement mit 3 Schüben, davon einer für Hängeregister	ft² 13,95
		W. 63" D. 79 3/4" H. 28 1/4"			no. 6	

Quicker

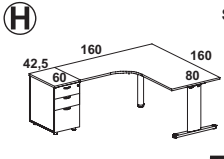
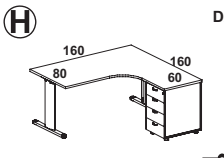
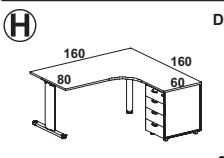
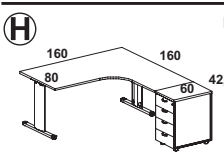
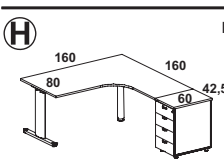
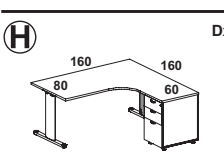
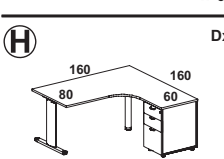
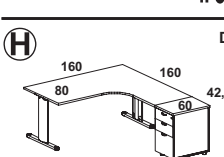
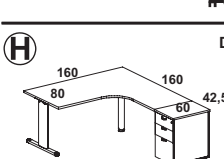
TAVOLI COMPATTI COMPACT DESKS		cm. in.	CODICE CODE	PRICE £	DESCRIZIONE - DESCRIPTION	
	Sx/L	L. 160 P. 202,5 H. 72	MQ9173G	831,00	tavolo compatto cm 160x202,5 sinistro, con cassettera portante esterna 3 cassetti, di cui uno classificatore e colonna in metallo	kg 88,0000
			MQ9173W		left compact desk cm 160x202,5 with slim metal column and outer carrying 2 drawers + file pedestal	m ³ 0,3809
			MQ9173A		mesa compacta 160x202,5 cm izquierda, con cajonera portante externa 2 cajones + 1 archivador y columna de metal	n. 7
			MQ9173RC		bureau compact 160x202,5 cm gauche avec caisson-porteur externe 3 tiroirs dont un pour dossiers suspendus et colonne en métal	lb 194,04
			MQ9173RM		Kompaktschreibtisch 160x202,5 cm, links, mit dünner Metallsäule und externem Stützschubladenelement mit 3 Schüben, davon einer für Hängeregister	ft ² 13,46
	Dx/R	L. 160 P. 160 H. 72	MQ9120G	794,00	tavolo compatto cm 160x160 destro, con cassettera portante interna 4 cassetti	kg 88,0000
			MQ9120W		right compact desk cm 160x160 with inside carrying 4 drawers pedestal	m ³ 0,3729
			MQ9120A		mesa compacta 160x160 cm derecha, con cajonera portante interna 4 cajones	n. 5
			MQ9120RC		bureau compact 160x160 cm droit avec caisson-porteur interne 4 tiroirs	lb 194,04
			MQ9120RM		Kompaktschreibtisch 160x160 cm, rechts, mit internem Stützschubladenelement mit 4 Schüben	ft ² 13,18
	Dx/R	L. 160 P. 160 H. 72	MQ9122G	757,00	tavolo compatto cm 160x160 destro, con cassettera portante interna 4 cassetti e colonna in metallo	kg 83,0000
			MQ9122W		right compact desk cm 160x160 with slim metal column and inside carrying 4 drawers pedestal	m ³ 0,3589
			MQ9122A		mesa compacta 160x160 cm derecha, con cajonera portante interna 4 cajones y columna de metal	n. 6
			MQ9122RC		bureau compact 160x160 cm droit avec caisson-porteur interne 4 tiroirs et colonne en métal	lb 183,015
			MQ9122RM		Kompaktschreibtisch 160x160 cm, rechts, mit dünner Metallsäule und internem Stützschubladenelement mit 4 Schüben	ft ² 12,68
	Dx/R	L. 160 P. 202,5 H. 72	MQ9121G	851,00	tavolo compatto cm 160x202,5 destro, con cassettera portante esterna 4 cassetti	kg 94,0000
			MQ9121W		right compact desk cm 160x202,5 with outer carrying 4 drawers pedestal	m ³ 0,3949
			MQ9121A		mesa compacta 160x202,5 cm derecha, con cajonera portante externa 4 cajones	n. 6
			MQ9121RC		bureau compact 160x202,5 cm droit avec caisson-porteur externe 4 tiroirs	lb 207,27
			MQ9121RM		Kompaktschreibtisch 160x202,5 cm, rechts, mit externem Stützschubladenelement mit 4 Schüben	ft ² 13,95
	Dx/R	L. 160 P. 202,5 H. 72	MQ9123G	814,00	tavolo compatto cm 160x202,5 destro, con cassettera portante esterna 4 cassetti e colonna in metallo	kg 89,0000
			MQ9123W		right compact desk cm 160x202,5 with slim metal column and outer carrying 4 drawers pedestal	m ³ 0,3809
			MQ9123A		mesa compacta 160x202,5 cm derecha, con cajonera portante externa 4 cajones y columna de metal	n. 7
			MQ9123RC		bureau compact 160x202,5 cm droit avec caisson-porteur externe 4 tiroirs et colonne en métal	lb 196,245
			MQ9123RM		Kompaktschreibtisch 160x202,5 cm, rechts, mit dünner Metallsäule und externem Stützschubladenelement mit 4 Schüben	ft ² 13,46
	Dx/R	L. 160 P. 160 H. 72	MQ9180G	812,00	tavolo compatto cm 160x160 destro, con cassettera portante interna 3 cassetti, di cui uno classificatore	kg 87,0000
			MQ9180W		right compact desk cm 160x160 with inside carrying 2 drawers + file pedestal	m ³ 0,3729
			MQ9180A		mesa compacta 160x160 cm derecha, con cajonera portante interna 2 cajones + 1 archivador	n. 5
			MQ9180RC		bureau compact 160x160 cm droit avec caisson-porteur interne 3 tiroirs dont un pour dossiers suspendus	lb 191,835
			MQ9180RM		Kompaktschreibtisch 160x160 cm, rechts, mit internem Stützschubladenelement mit 3 Schüben, davon einer für Hängeregister	ft ² 13,18
	Dx/R	L. 160 P. 160 H. 72	MQ9182G	774,00	tavolo compatto cm 160x160 destro, con cassettera portante interna 3 cassetti, di cui uno classificatore e colonna in metallo	kg 82,0000
			MQ9182W		right compact desk cm 160x160 with slim metal column and inside carrying 2 drawers + file pedestal	m ³ 0,3589
			MQ9182A		mesa compacta 160x160 cm derecha, con cajonera portante interna 2 cajones + 1 archivador y columna de metal	n. 6
			MQ9182RC		bureau compact 160x160 cm droit avec caisson-porteur interne 3 tiroirs dont un pour dossiers suspendus et colonne en métal	lb 180,81
			MQ9182RM		Kompaktschreibtisch 160x160 cm, rechts, mit dünner Metallsäule und internem Stützschubladenelement mit 2 Schüben, davon einer für Hängeregister	ft ² 12,68
	Dx/R	L. 160 P. 202,5 H. 72	MQ9181G	868,00	tavolo compatto cm 160x202,5 destro, con cassettera portante esterna 3 cassetti, di cui uno classificatore	kg 93,0000
			MQ9181W		right compact desk cm 160x202,5 with outer carrying 2 drawers + file pedestal	m ³ 0,3949
			MQ9181A		mesa compacta 160x202,5 cm derecha, con cajonera portante externa 2 cajones + 1 archivador	n. 6
			MQ9181RC		bureau compact 160x202,5 cm droit avec caisson-porteur externe 3 tiroirs dont un pour dossiers suspendus	lb 205,065
			MQ9181RM		Kompaktschreibtisch 160x202,5 cm, rechts, mit externem Stützschubladenelement mit 3 Schüben, davon einer für Hängeregister	ft ² 13,95
	Dx/R	L. 160 P. 202,5 H. 72	MQ9183G	831,00	tavolo compatto cm 160x202,5 destro, con cassettera portante esterna 3 cassetti, di cui uno classificatore e colonna in metallo	kg 88,0000
			MQ9183W		right compact desk cm 160x202,5 with slim metal column and outer carrying 2 drawers + file pedestal	m ³ 0,3809
			MQ9183A		mesa compacta 160x202,5 cm derecha, con cajonera portante externa 2 cajones + 1 archivador y columna de metal	n. 7
			MQ9183RC		bureau compact 160x202,5 cm droit avec caisson-porteur externe 3 tiroirs dont un pour dossiers suspendus et colonne en métal	lb 194,04
			MQ9183RM		Kompaktschreibtisch 160x202,5 cm, rechts, mit dünner Metallsäule und externem Stützschubladenelement mit 3 Schüben, davon einer für Hängeregister	ft ² 13,46

Entity

Gap



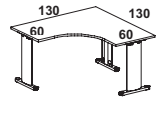
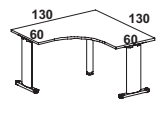
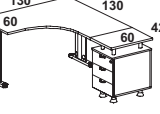
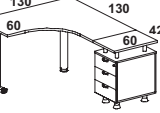
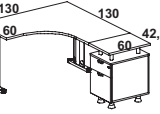
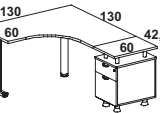
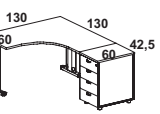
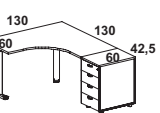
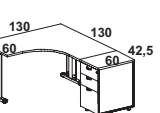
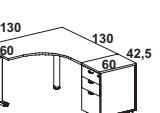

Quicker

Quicker

TAVOLI COMPOSTI COMPOUND DESKS	cm. in.	CODICE CODE	PRICE £	DESCRIZIONE - DESCRIPTION	
	L. 130 P. 130 H. 72	MQ9050G	550,00	tavolo cm 130x130 destro / sinistro <i>right / left desk cm 130x130</i>	kg 50,0000 m³ 0,1706 n. 7
		MQ9050W	600,00	mesa 130x130 cm derecha / izquierda	lb 110,25 ft² 6,03 no. 7
	MQ9050A	bureau 130x130 cm droit / gauche			
	MQ9050RC	Schreibtisch 130x130 cm rechts / links			
	W. 51 1/4" D. 51 1/4" H. 28 1/4"	MQ9050RM	mesa cm 130x130 direita / esquerda		
		L. 130 P. 130 H. 72	MQ9148G	489,00	tavolo cm 130x130 destro / sinistro con colonna in metallo <i>right / left desk cm 130x130 with slim metal column</i>
	MQ9148W		539,00	mesa 130x130 cm derecha / izquierda con columna de metal	lb 92,61 ft² 5,29 no. 5
	MQ9148A	bureau 130x130 cm droit / gauche avec colonne en métal			
	MQ9148RC	Schreibtisch 130x130 cm, rechts/links mit dünner Metallsäule			
	W. 51 1/4" D. 51 1/4" H. 28 1/4"	MQ9148RM	mesa cm 130x130 direita / esquerda com coluna em metal		
		L. 172,5 P. 130 H. 72	MQ9054G	716,00	tavolo composto cm 172,5x130 destro / sinistro, con cassetiera portante esterna 3 cassetti <i>right / left compound desk cm 172,5x130 with outer carrying 3 drawers pedestal</i>
	MQ9054W		773,00	mesa compuesta 172,5x130 cm derecha / izquierda, con cajonera portante externa 3 cajones	lb 165,375 ft² 11,08 no. 7
	MQ9054A	bureau composé 172,5x130 cm droit / gauche avec caisson-porteur externe 3 tiroirs			
	MQ9054RC	Schreibtischkombination 172,5x130 cm, rechts / links mit externem Stützschubladenelement mit 3 Schüben			
	W. 68" D. 51 1/4" H. 28 1/4"	MQ9054RM	mesa composta cm 172,5x130 direita / esquerda com gaveteiro portante externo 3 gavetas		
		L. 172,5 P. 130 H. 72	MQ9152G	696,00	tavolo composto cm 172,5x130 destro / sinistro, con cassetiera portante esterna 3 cassetti e colonna in metallo <i>right / left compound desk cm 172,5x130 with slim metal column and outer carrying 3 drawers pedestal</i>
	MQ9152W		752,00	mesa compuesta 172,5x130 cm derecha / izquierda, con cajonera portante externa 3 cajones y columna de metal	lb 156,555 ft² 10,9 no. 8
	MQ9152A	bureau composé 172,5x130 cm droit / gauche avec caisson-porteur externe 3 tiroirs et colonne en métal			
	MQ9152RC	Schreibtischkombination 172,5x130 cm, rechts / links mit externem Stützschubladenelement mit 3 Schüben und mit dünner Metallsäule			
	W. 68" D. 51 1/4" H. 28 1/4"	MQ9152RM	mesa composta cm 172,5x130 direita / esquerda com gaveteiro portante externo 3 gavetas e com coluna em metal		
		L. 172,5 P. 130 H. 72	MQ9055G	740,00	tavolo composto cm 172,5x130 destro / sinistro, con cassetiera portante esterna 2 cassetti, di cui uno classificatore <i>right / left compound desk cm 172,5x130 with outer carrying drawer + file pedestal</i>
	MQ9055W		796,00	mesa compuesta 172,5x130 cm derecha / izquierda, con cajonera portante externa 1 cajón + 1 archivador	lb 160,965 ft² 11,08 no. 7
	MQ9055A	bureau composé 172,5x130 cm droit / gauche, avec caisson-porteur externe 2 tiroirs dont un pour dossiers suspendus			
	MQ9055RC	Schreibtischkombination 172,5x130 cm, rechts / links mit externem Stützschubladenelement mit 2 Schüben, davon einer für Hängeregister			
	W. 68" D. 51 1/4" H. 28 1/4"	MQ9055RM	mesa composta cm 172,5x130 direita / esquerda com gaveteiro portante externo 2 gavetas das quais uma para arquivos		
		L. 172,5 P. 130 H. 72	MQ9153G	719,00	tavolo composto cm 172,5x130 destro / sinistro, con cassetiera portante esterna 2 cassetti, di cui uno classificatore e colonna in metallo <i>right / left compound desk cm 172,5x130 with slim metal column and outer carrying drawer + file pedestal</i>
	MQ9153W		776,00	mesa compuesta 172,5x130 cm derecha / izquierda, con cajonera portante externa 1 cajón + 1 archivador y columna de metal	lb 152,145 ft² 10,9 no. 8
	MQ9153A	bureau composé 172,5x130 cm droit / gauche avec caisson-porteur externe 2 tiroirs dont pour dossiers suspendus et colonne en métal			
	MQ9153RC	Schreibtischkombination 172,5x130 cm, rechts / links mit externem Stützschubladenelement mit 2 Schüben, davon einer für Hängeregister und mit dünner Metallsäule			
	W. 68" D. 51 1/4" H. 28 1/4"	MQ9153RM	mesa composta cm 172,5x130 direita / esquerda com gaveteiro portante externo 2 gavetas das quais uma para arquivos e com coluna em metal		
		L. 172,5 P. 130 H. 72	MQ9141G	770,00	tavolo composto cm 172,5x130 destro / sinistro, con cassetiera portante esterna 4 cassetti <i>right / left compound desk cm 172,5x130 with outer carrying 4 drawers pedestal</i>
	MQ9141W		830,00	mesa compuesta 172,5x130 cm derecha / izquierda, con cajonera portante externa 4 cajones	lb 178,605 ft² 11,86 no. 6
	MQ9141A	bureau composé 172,5x130 cm droit / gauche avec caisson-porteur externe 4 tiroirs			
	MQ9141RC	Schreibtischkombination 172,5x130 cm, rechts / links mit externem Stützschubladenelement mit 4 Schüben			
	W. 68" D. 51 1/4" H. 28 1/4"	MQ9141RM	mesa composta cm 172,5x130 direita / esquerda com gaveteiro portante externo 4 gavetas		
		L. 172,5 P. 130 H. 72	MQ9154G	749,00	tavolo composto cm 172,5x130 destro / sinistro, con cassetiera portante esterna 4 cassetti e colonna in metallo <i>right / left compound desk cm 172,5x130 with slim metal column and outer carrying 4 drawers pedestal</i>
	MQ9154W		809,00	mesa compuesta 172,5x130 cm derecha / izquierda, con cajonera portante externa 4 cajones y columna de metal	lb 169,785 ft² 11,68 no. 7
	MQ9154A	bureau composé 172,5x130 cm droit / gauche avec caisson-porteur externe 4 tiroirs et colonne en métal			
	MQ9154RC	Schreibtischkombination 172,5x130 cm, rechts / links mit externem Stützschubladenelement mit 4 Schüben und mit dünner Metallsäule			
	W. 68" D. 51 1/4" H. 28 1/4"	MQ9154RM	mesa composta cm 172,5x130 direita / esquerda com gaveteiro portante externo 4 gavetas e com coluna em metal		
		L. 172,5 P. 130 H. 72	MQ9041G	787,00	tavolo composto cm 172,5x130 destro / sinistro, con cassetiera portante esterna 3 cassetti, di cui uno classificatore <i>right / left compound desk cm 172,5x130 with outer carrying 2 drawers + file pedestal</i>
	MQ9041W		845,00	mesa compuesta 172,5x130 cm derecha / izquierda, con cajonera portante externa 2 cajones + 1 archivador	lb 176,4 ft² 11,86 no. 6
	MQ9041A	bureau composé 172,5x130 cm droit / gauche avec caisson-porteur externe 3 tiroirs dont un pour dossiers suspendus			
	MQ9041RC	Schreibtischkombination 172,5x130 cm, rechts / links mit externem Stützschubladenelement mit 2 Schüben, davon einer für Hängeregister			
	W. 68" D. 51 1/4" H. 28 1/4"	MQ9041RM	mesa composta cm 172,5x130 direita / esquerda com gaveteiro portante externo 3 gavetas das quais uma para arquivos		
		L. 172,5 P. 130 H. 72	MQ9044G	766,00	tavolo composto cm 172,5x130 destro / sinistro, con cassetiera portante esterna 3 cassetti, di cui uno classificatore e colonna in metallo <i>right / left compound desk cm 172,5x130 with slim metal column and outer carrying 2 drawers + file pedestal</i>
	MQ9044W		824,00	mesa compuesta 172,5x130 cm derecha / izquierda, con cajonera portante externa 2 cajones + 1 archivador y columna de metal	lb 167,58 ft² 11,68 no. 7
	MQ9044A	bureau composé 172,5x130 cm droit / gauche avec caisson-porteur externe 3 tiroirs dont un pour dossiers suspendus et colonne en métal			
	MQ9044RC	Schreibtischkombination 172,5x130 cm, rechts / links mit externem Stützschubladenelement mit 2 Schüben, davon einer für Hängeregister und mit dünner Metallsäule			
	W. 68" D. 51 1/4" H. 28 1/4"	MQ9044RM	mesa composta cm 172,5x130 direita / esquerda com gaveteiro portante externo 3 gavetas das quais uma para arquivos e com coluna em metal		

Quicker

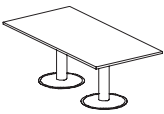
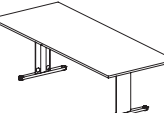
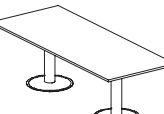
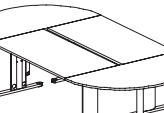
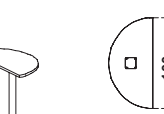
TAVOLI SAGOMATI SHAPED DESKS	cm. in.	CODICE CODE	PRICE £	DESCRIZIONE - DESCRIPTION	
	L. 160 P. 70+80 H. 72 W. 63" D. 27"+31" H. 28 1/4"	MQ0163G	349,00	tavolo scrivania sagomato a onda cm 160	kg 42,0000
		MQ0163W	359,00	wave shaped desk cm 160	m ² 0,1392
		MQ0163A		mesa hola perfilada cm 160	n. 4
		MQ0163RC		table de bureau ondulé de 160 cm	lb 39,69
		MQ0163RM		Wellen-Schreibtisch 160 cm	ft ² 2,93
				mesa tipo escritivaninha moldada a onda 160 cm	no. 4
	L. 160 P. 70+80 H. 72 W. 63" D. 27"+31" H. 28 1/4"	MQ0165G	296,00	tavolo scrivania sagomato a onda cm 160 collegabile in linea	kg 36,0000
		MQ0165W	307,00	wave shaped desk cm 160 connectible in line	m ² 0,1112
		MQ0165A		mesa hola perfilada cm 160 acoplable en linea	n. 5
		MQ0165RC		table de bureau ondulé de 160 cm profilée pour liaison en ligne	lb 26,46
		MQ0165RM		Wellen-Schreibtisch 160 cm, in Verbindung mit anderen Elementen	ft ² 1,94
				mesa tipo escritivaninha moldada a onda 160 cm acoplável em paralelo	no. 5
	L. 208 P. 111 H. 72 W. 82" D. 43 3/4" H. 28 1/4"	MQ0190G	432,00	tavolo scrivania sagomato angolo 120° con colonna in metallo	kg 44,0000
		MQ0190W	518,00	special desk 120° with slim metal column	m ² 0,2140
		MQ0190A		mesa despacho conformada 120° con columna de metal	n. 5
		MQ0190RC		table de bureau profilée 120° avec colonne en métal	lb 97,02
		MQ0190RM		geformter Schreibtisch 120° mit dünner Metallsäule	ft ² 7,56
				mesa tipo escritivaninha moldada, ângulo de 120° com coluna em metal	no. 5
	L. 208 P. 111 H. 72 W. 82" D. 43 3/4" H. 28 1/4"	MQ9505G	347,00	tavolo scrivania sagomato angolo 120° destro / sinistro collegabile in linea con colonna in metallo	kg 38,0000
		MQ9505W	433,00	right / left special desk 120° connectible in line with slim metal column	m ² 0,0000
		MQ9505A		mesa despacho conformada 120° derecha / izquierda acoplable en linea con columna de metal	n. 4
		MQ9505RC		table de bureau profilée angle 120° droite / gauche pour liaison en ligne avec colonne en métal	lb 83,79
		MQ9505RM		geformter Schreibtisch 120° rechts / links, in Verbindung mit anderen Elementen mit dünner Metallsäule	ft ² 6,75
				mesa moldada ângulo de 120° direita / esquerda acoplável em paralelo com coluna em metal	no. 4
	L. 244 P. 133 H. 72 W. 96" D. 52 1/4" H. 28 1/4"	MQ0191G	639,00	tavolo scrivania sagomato angolo 120° destro / sinistro, con cassetiera portante esterna 3 cassetti e colonna in metallo	kg 73,0000
		MQ0191W	732,00	right / left special desk 120° with slim metal column and outer carrying 3 drawers pedestal	m ² 0,3730
		MQ0191A		mesa despacho conformada 120° derecha / izquierda, con cajonera portante externa 3 cajones y columna de metal	n. 8
		MQ0191RC		table de bureau profilée angle 120° droite / gauche, avec caisson-porteur externe 3 tiroirs et colonne en métal	lb 171,99
		MQ0191RM		geformter Schreibtisch 120°, rechts / links, mit externem Stützschubladenelement mit 3 Schüben und mit dünner Metallsäule	ft ² 13,18
				mesa moldada ângulo de 120° direita / esquerda com gaveteiro portante externo, 3 gavetas e com coluna em metal	no. 8
	L. 244 P. 133 H. 72 W. 96" D. 52 1/4" H. 28 1/4"	MQ0192G	662,00	tavolo scrivania sagomato angolo 120° destro / sinistro, con cassetiera portante esterna 2 cassetti, di cui 1 classificatore	kg 71,0000
		MQ0192W	755,00	right / left special desk 120° with slim metal column and outer carrying drawer + file pedestal	m ² 0,3730
		MQ0192A		mesa despacho conformada 120° derecha / izquierda, con cajonera portante externa 1 cajon + 1 archivador	n. 8
		MQ0192RC		table de bureau profilée angle 120° droite / gauche, avec caisson-porteur externe 2 tiroirs dont un pour dossiers suspendus	lb 155,67
		MQ0192RM		geformter Schreibtisch 120°, rechts / links, mit externem Stützschubladenelement mit 2 Schüben, davon einer für Hängeregister und mit dünner Metallsäule	ft ² 13,18
				mesa moldada ângulo de 120° direita / esquerda com gaveteiro portante externo, 2 gavetas, sendo uma para arquivos	no. 8
	L. 244 P. 133 H. 72 W. 96" D. 52 1/4" H. 28 1/4"	MQ0193G	692,00	tavolo scrivania sagomato angolo 120° destro / sinistro, con cassetiera portante esterna 4 cassetti	kg 79,0000
		MQ0193W	788,00	right / left special desk 120° with slim metal column and outer carrying 4 drawers pedestal	m ² 0,3950
		MQ0193A		mesa despacho conformada 120° derecha / izquierda, con cajonera portante externa 4 cajones y columna	n. 7
		MQ0193RC		table de bureau profilée angle 120° droite / gauche, avec caisson-porteur externe 4 tiroirs et colon	lb 174,20
		MQ0193RM		geformter Schreibtisch 120°, rechts / links, mit externem Stützschubladenelement mit 4 Schüben und mit dünner Metallsäule	ft ² 13,96
				mesa moldada ângulo de 120° direita / esquerda com gaveteiro portante externo, 4 gavetas e com coluna em metal	no. 7
	L. 244 P. 133 H. 72 W. 96" D. 52 1/4" H. 28 1/4"	MQ0194G	709,00	tavolo scrivania sagomato angolo 120° destro / sinistro, con cassetiera portante esterna 3 cassetti	kg 78,0000
		MQ0194W	803,00	right / left special desk 120° with slim metal column and outer carrying 2 drawers + file pedestal	m ² 0,3950
		MQ0194A		mesa despacho conformada 120° derecha / izquierda, con cajonera portante externa 2 cajones + 1 archivador	n. 7
		MQ0194RC		table de bureau profilée angle 120° droite / gauche, avec caisson-porteur externe 3 tiroirs dont un pour dossiers suspendus	lb 171,99
		MQ0194RM		geformter Schreibtisch 120°, rechts / links, mit externem Stützschubladenelement mit 3 Schüben, davon einer für Hängeregister und mit dünner Metallsäule	ft ² 13,96
				mesa moldada ângulo de 120° direita / esquerda com gaveteiro portante externo, 3 gavetas, sendo uma para arquivos	no. 7

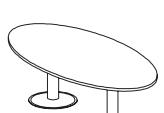
TAVOLI DESKS	cm. in.	CODICE CODE	PRICE £	DESCRIZIONE - DESCRIPTION
	Ø 120 H. 72	MQ0121G	524,00	tavolo riunioni circolare su gambone in metallo con base diam. 60 cm
		MQ0121W		round conference table with metal column base diam. 60 cm
	Ø 47 1/4" H. 28 1/4"	MQ0121A	528,00	mesa de reuniones redonda con pata cilíndrica de metal de 60 cm de diámetro de base
		MQ0121RC		table de réunion ronde sur pied-colonne en métal avec base de 60 cm de diamètre
		MQ0121RM		runder Besprechungstisch auf Metallsäule mit Säulenfuß Dm. 60 cm
	L. 200 P. 100 H. 72	MQ0200G	354,00	tavolo riunioni cm 200
		MQ0200W		conference table cm 200
		MQ0200A	372,00	mesa de reuniones de 200 cm
	W. 78 3/4" D. 39 1/4" H. 28 1/4"	MQ0200RC		table de réunion de 200 cm
		MQ0200RM		Besprechungstisch 200 cm
	L. 200 P. 100 H. 72	MQ0203G	815,00	tavolo riunioni cm 200 su 2 gamboni in metallo con base diam. 60 cm
		MQ0203W		conference table cm 200 with 2 metal columns base diam. 60 cm
		MQ0203A	832,00	mesa de reuniones de 200 cm con 2 patas cilíndricas de metal de 60 cm de diámetro de base
	W. 78 3/4" D. 39 1/4" H. 28 1/4"	MQ0203RC		table de réunion de 200 cm sur 2 pieds-colonnes en métal avec base de 60 cm de diamètre
		MQ0203RM		Besprechungstisch 200 cm auf 2 Metallsäulen mit Säulenfuß Dm. 60 cm
	L. 250 P. 100 H. 72	MQ0250G	418,00	tavolo riunioni cm 250
		MQ0250W		conference table cm 250
		MQ0250A	436,00	mesa de reuniones de 250 cm
	W. 98 1/2" D. 39 1/4" H. 28 1/4"	MQ0250RC		table de réunion de 250 cm
		MQ0250RM		Besprechungstisch 250 cm
	L. 250 P. 100 H. 72	MQ0253G	867,00	tavolo riunioni cm 250 su 2 gamboni in metallo con base diam. 60 cm
		MQ0253W		conference table cm 250 with 2 metal columns base diam. 60 cm
		MQ0253A	885,00	mesa de reuniones de 250 cm con 2 patas cilíndricas de metal de 60 cm de diámetro de base
	W. 98 1/2" D. 39 1/4" H. 28 1/4"	MQ0253RC		table de réunion de 250 cm sur 2 pieds-colonnes en métal avec base de 60 cm de diamètre
		MQ0253RM		Besprechungstisch 250 cm auf 2 Metallsäulen mit Säulenfuß Dm. 60 cm
	L. 326 P. 166 H. 72	MQ0322G	1.131,00	tavolo riunioni composto da: n. 2 x MQ0160 n. 2 x MQ2026
		MQ0322W		conference table composed of: n. 2 x MQ0160 n. 2 x MQ2026
		MQ0322A	1.196,00	mesa de reuniones formada por: n. 2 x MQ0160 n. 2 x MQ2026
	W. 128 1/4" D. 65 1/4" H. 28 1/4"	MQ0322RC		table de réunion composée de: n. 2 x MQ0160 n. 2 x MQ2026
		MQ0322RM		Besprechungstisch bestehend aus: n. 2 x MQ0160 n. 2 x MQ2026
	L. 100 P. 50 H. 72	MQ0202G	140,00	terminale semicircolare 180° su colonna in metallo per art. MQ0200, MQ0203, MQ0250 e MQ0253
		MQ0202W		round end element 180° with slim metal column for MQ0200, MQ0203, MQ0250 and MQ0253
		MQ0202A	147,00	elemento terminal semicircular 180° con columna de metal para art. MQ0200, MQ0203, MQ0250 y MQ0253
	W. 39 1/4" D. 19 3/4" H. 28 1/4"	MQ0202RC		élément terminal semi-circulaire 180° sur colonne en métal pour art. MQ0200, MQ0203, MQ0250 et MQ0253
		MQ0202RM		halbrundes Endelement 180° mit dünner Metallsäule für Art. MQ0200, MQ0203, MQ0250 und MQ0253
	L. 250 P. 125 H. 72	MQ0251G	473,00	tavolo riunioni cm 250 ovale su 2 gambe
		MQ0251W		oval conference table cm 250 with 2 legs
		MQ0251A	477,00	mesa de reuniones de 250 cm oval con 2 patas
	W. 98 1/2" D. 49 1/4" H. 28 1/4"	MQ0251RC		table de réunion de 250 cm ovale sur 2 piétements
		MQ0251RM		ovaler Besprechungstisch 250 cm mit 2 Beinen
	L. 250 P. 125 H. 72	MQ0252G	933,00	tavolo riunioni cm 250 ovale su 2 gamboni in metallo con base diam. 60 cm
		MQ0252W		oval conference table cm 250 with 2 metal columns base diam. 60 cm
		MQ0252A	938,00	mesa de reuniones de 250 cm oval con 2 patas cilíndricas de metal de 60 cm de diámetro de base
	W. 98 1/2" D. 49 1/4" H. 28 1/4"	MQ0252RC		table de réunion de 250 cm ovale sur 2 pieds-colonnes en métal avec base de 60 cm de diamètre
		MQ0252RM		ovaler Besprechungstisch 250 cm auf 2 Metallsäulen mit Säulenfuß Dm. 60 cm

